

Manual do Proprietário  
**Caminho da Escola**  
**Attack 8 e Attack 8 4x4**



**Volare** 

## OBSERVAÇÕES IMPORTANTES

### Combustível e lubrificantes

O funcionamento correto e a durabilidade do motor do seu Volare dependem, fundamentalmente, da qualidade dos produtos utilizados.

Abasteça o veículo somente em postos de serviços de confiança exigindo combustível de qualidade e livre de contaminantes. A utilização de combustível de baixa qualidade ou com alto índice de contaminantes satura prematuramente os filtros de combustível e causa uma sensível perda de potência do motor, exigindo a troca dos elementos filtrantes antes dos intervalos prescritos no plano de manutenção.

Para maiores informações sobre a distribuição do diesel S-10 ou S-50 e ARLA 32 acesse: <http://www.br.com.br>

### Peças e Acessórios

Utilize somente peças e acessórios genuínos .

A utilização de peças e acessórios não reconhecidos pela Marcopolo S.A – Divisão Volare pode comprometer a durabilidade e a segurança do seu Volare.



#### **IMPORTANTE**

- Todas as informações contidas neste manual são importantes para

*uma condução segura do veículo e devem ser observadas para assegurar a durabilidade de seus componentes e a integridade física de seus ocupantes. Entretanto, destacamos algumas informações que, se não forem rigorosamente observadas, poderão resultar em danos materiais nos componentes do veículo, ou causar acidentes com lesões corporais em seus ocupantes.*

- *Este manual destina-se a orientar os usuários dos veículos Volare quanto a sua correta operação e manutenção incluindo, adicionalmente, alguns itens referentes à manutenção com o propósito de auxiliar em eventuais reparos de emergência. A elaboração deste Manual foi baseada nos modelos mais completos da linha a que se refere considerando, inclusive, a montagem de itens opcionais dos veículos. Portanto, o seu veículo poderá não estar equipado com alguns dos itens mencionados neste Manual. Caso queira saber sobre os componentes e acessórios opcionais disponíveis para o seu modelo de veículo, favor dirigir-se a um Representante Volare.*

- *A critério do departamento de vendas, determinadas execuções especiais poderão ser consideradas equipamentos obrigatórios para alguns modelos de veículos, a fim de atender às exigências de mercado.*

- *A Marcopolo S.A – Divisão Volare reserva-se o direito de modificar as especificações ou introduzir melhoramentos nos veículos, em qualquer época, sem incorrer na obrigação de efetuar as mesmas modificações nos veículos anteriormente vendidos.*

### Simbologia de “Atenção”

Ao longo deste manual, você encontrará vários símbolos indicando situações a serem observadas com atenção, são eles:



**CUIDADO:** Indica uma situação de iminente risco, cujas consequências, se não forem evitadas, podem ocasionar a morte ou lesões graves.



**ATENÇÃO:** Indica uma situação em particular onde pode-se ocasionar danos ao equipamento ou alterar seu bom funcionamento.



**IMPORTANTE:** são utilizados para alertar o usuário para um procedimento operacional ou de manutenção, prática ou condição que, se não for estritamente observado, poderão resultar em dano ou destruição de equipamentos.



**NOTA ou OBSERVAÇÃO:** são utilizados para alertar o usuário para informações importantes relativas a um tópico, aplicação ou procedimento.



Indicações relativas à proteção do meio ambiente.

## INTRODUÇÃO

Parabéns, você acaba de adquirir um produto de alta qualidade, projetado e construído especialmente para servi-lo.

Este manual foi elaborado para proporcionar-lhe as informações e as instruções necessárias para a utilização e manutenção, além de apresentar-lhe os dados referentes às características técnicas do seu veículo.

Leia atentamente e descubra como manuseá-los corretamente, quanto ao seu funcionamento e aos cuidados necessários para que seu veículo tenha vida longa.

Antes de colocar o seu veículo em funcionamento pela primeira vez, leia as informações aqui contidas.

A durabilidade do seu Volare depende da maneira como ele é tratado em serviço, sendo que o funcionamento satisfatório é o resultado de seu trabalho cuidadoso e feito com regularidade.

Necessitando de atendimento técnico ao veículo, procure sempre seu Representante Volare. Ele terá a maior satisfação em ajudá-lo a manter e conservar o seu Volare. Ele está preparado para oferecer-lhe toda a assistência técnica necessária.

Finalizando, aproveitamos a oportunidade para cumprimentá-lo por ter escolhido um produto Volare, assegurando-lhe que temos o máximo interesse em mantê-lo satisfeito.



## ÍNDICE

### GENERALIDADES

GENERALIDADES .....	01
OBSERVAÇÕES IMPORTANTES .....	01
INTRODUÇÃO .....	03
INDICE .....	04
TERMO DE GARANTIA .....	07
REPRESENTANTES VOLARE / PONTOS DE ATENDIMENTO .....	18
ATENDIMENTO AO CLIENTE VOLARE .....	19
EDIÇÃO .....	206

### CONTROLES

CONTROLE DE SERVIÇOS DE REVISÕES .....	20
REGISTRO DE REVISÕES .....	20
CONTROLE DE REVISÕES PROGRAMADAS .....	22
Condições de Uso Severo ou Especial .....	22
FICHA DE IDENTIFICAÇÃO E REGISTRO DE ENTREGA TÉCNICA .....	23
REVISÃO 1 - MÃO-DE-OBRA GRATUITA .....	27
REVISÃO 2 - MÃO-DE-OBRA GRATUITA .....	29
REVISÃO 3 - MÃO-DE-OBRA GRATUITA .....	31

### REVISÕES E SERVIÇOS DE MANUTENÇÃO

INSPEÇÃO DE ENTREGA .....	33
INSPEÇÃO DE ENTREGA .....	33
PLANO DE MANUTENÇÃO .....	43
MANUTENÇÃO DO VOLARE .....	43
PLANO DE MANUTENÇÃO PERIÓDICA PREVENTIVA .....	46
Tabelas do Plano de Manutenção .....	47
Plano de Manutenção DPM (Dispositivo de Poltrona Móvel)..	65
Notas - Volare Attack 8 e Attack 8 4x4 .....	67
PLANO DE LUBRIFICAÇÃO E REAPERTO PERIÓDICO PREVENTIVO ..	70

### IDENTIFICAÇÃO DO VEÍCULO

IDENTIFICAÇÃO DO VEÍCULO .....	72
ESPECIFICAÇÕES .....	72
Pontos de Identificação do Volare .....	72

### OPERAÇÕES E MANUTENÇÕES DO VOLARE

OPERAÇÕES E MANUTENÇÕES DO VOLARE .....	75
PAINEL VOLARE .....	75
Identificação do Painel Volare .....	75
Indicadores do Painel .....	76

Teclas do Painel .....	88	Poltrona Escolar .....	109
Interruptores .....	89	Cintos de Segurança .....	109
Chave de Partida .....	90	Cadeira de Rodas .....	111
Chave Geral .....	91	Poltronas de Fixação Rápida .....	111
Comando do Desembaçador .....	91	Dispositivo de Poltrona Móvel (DPM) .....	112
Comando do Ar Condicionado.....	92	Tomada de Ar Natural .....	119
Comando da Calefação .....	94	Exaustor .....	119
Sistema de Som .....	95	Tomada de Ar .....	119
Sistema de Sensores de Estacionamento .....	98	Saídas de Emergência .....	120
Central Elétrica .....	99	Espelhos Retrovisores .....	121
Alavanca Multifunções .....	100	Portas .....	122
Alavanca de Marchas .....	101	Tampas Externas e Portinholas .....	123
Alavanca da Caixa de Transferência (4x4) .....	101	Rebocador .....	124
Capô do Motor .....	105	CONSERVAÇÃO DO VOLARE .....	126
Freio de Estacionamento .....	105	Conservação Externa .....	126
Comandos e Controles .....	106	Conservação da Pintura .....	127
POSTO DO CONDUTOR .....	107	Projeto de Pintura Volare Caminho da Escola .....	128
Poltrona do Condutor .....	107	Conservação Interna .....	131
Extintor de Incêndio .....	108	INSTRUÇÕES GERAIS .....	134
Identificação Lotação Máxima Permitida .....	108	Normas Gerais de Segurança .....	134
SALÃO DE PASSAGEIROS .....	109	Alertas Importantes do Conama .....	135

Inspeção diária - Antes de dar Partida no Motor .....	137
Conselhos Importantes ao Motorista .....	138
Condução Econômica .....	140
Instruções para Amaciamento .....	141
Partida e Parada do Motor .....	142
Cuidados a Serem Tomados ao dar Partida no Motor .....	143
Medidas Preventivas para Retirar um Veículo de Uso .....	145
<b>INSTRUÇÕES, VERIFICAÇÕES E MANUTENÇÕES .....</b>	<b>146</b>
Cuidados Especiais nas Trocas de Óleos Lubrificantes .....	146
Pesos e Capacidades .....	146
Sistema Elétrico .....	147
Bateria .....	148
Motor .....	151
Sistema de Alimentação .....	154
Sistema de Combustível .....	156
Sistema de Arrefecimento .....	163
Sistema de Embreagem Hidráulica .....	166
Caixa de Câmbio – Caixa de Mudança .....	167
Caixa de Transferência .....	168
Cardan .....	169
Suspensão Pneumática .....	170

Direção Hidráulica .....	171
Rodas e Pneus .....	172
Freios .....	176
PREPARAÇÃO PARA MICRO-CÂMERAS, GPS E PAINEL ELETRÔNICO INTERNO ..	182

## ESPECIFICAÇÕES TÉCNICAS

ESPECIFICAÇÕES TÉCNICAS .....	183
ESPECIFICAÇÕES TÉCNICAS .....	183

## ESPECIFICAÇÕES DE LUBRIFICANTES

LUBRIFICANTES .....	192
ESPECIFICAÇÕES DE LUBRIFICANTES .....	192
Tabela de Lubrificantes - Tabela 1 .....	192
Tabela de Lubrificantes - Tabela 2 .....	193
Tabela de Reapertos - Tabela 3 .....	193

## MEIO AMBIENTE E CONDUÇÃO ECONÔMICA

MEIO AMBIENTE E CONDUÇÃO ECONÔMICA .....	194
CONDUÇÃO ECONÔMICA E RESPONSABILIDADE AMBIENTAL * ....	194
A Condução Econômica em Prática .....	195
Alertas Importantes do CONAMA .....	200
Manutenção de Veículos .....	203

## TERMO DE GARANTIA

### 1. TERMO DE GARANTIA VOLARE

1.1. A MARCOPOLO S.A. - Divisão Volare, garante seus produtos que, em serviços ou uso normal, vierem a apresentar defeitos de material, fabricação ou montagem, nos períodos e quilometragem especificados neste termo de garantia.

### 2. PRAZO DE VALIDADE

2.1. A garantia do Produto Volare é válida pelo prazo de 24 (vinte e quatro) meses sem limite de quilometragem, observando as condições para vigência da garantia e as limitações, com exceção para os componentes descritos nos itens 2.2 a 2.10 e itens 5.1 a 5.16, para os quais prevalece o período em meses ou quilometragem, predominando o que primeiro ocorrer.

2.1.1 A pintura é garantida pelo prazo de 24 (vinte e quatro) meses contra possíveis defeitos de aderência, brilho e resistência, desde que a limpeza seja realizada com os produtos recomendados pela fabricante.

2.1.2 Estrutura da Carroceria - 24 (vinte e quatro) meses de garantia contra trincas, falha de projetos, materiais e de manufaturas.

2.1.3. Corrosão Estrutural da Carroceria - 24 (vinte e quatro) meses de garantia desde que a carroceria seja utilizada em condições normais de uso, com observância rigorosa das especificações do projeto do fabricante, quanto à manutenção e conservação da mesma, bem como operando em ambientes de

baixa agressividade.

2.2. Especificamente para o trem de força (motor, caixa de câmbio e diferencial traseiro) e itens da carroceria que não sofrem desgaste natural, será estendida a garantia por 24 (vinte e quatro) meses ou 200.000 (duzentos mil) quilômetros, prevalecendo o que primeiro ocorrer.

2.2.1. Os componentes do trem de força, que possuem cobertura desta garantia estendida, são;

**Motor:** bloco do motor, cabeçotes, árvore de manivela, bielas, bronzinas, pistões, cilindros e anéis, árvore de comando de válvulas, bomba da água, bomba de óleo, válvulas, tampa do cárter, varetas e tuchos, unidade eletrônica do motor (ECU), sistema de injeção (porta bico injetores, bomba de alta pressão e tubo distribuidor), compressor de ar e turbo alimentador,

**Caixa de câmbio:** integralmente, exceto sistema de embreagem (disco, platô, rolamento etc.),

**Diferencial traseiro:** Carcaça do diferencial, conjunto coroa e pinhão, conjunto caixa satélite, semieixos e rolamentos da caixa satélite e do pinhão.

**2.2.2. Para os veículos Volare 4X4, não se aplica a extensão de garantia de 24 meses para o eixo diferencial dianteiro e a caixa de transferência.**

2.3. Para veículos que possuem transmissão automática Allison, a garantia para este conjunto (transmissão) é válida pelo prazo de 24 (vinte e quatro) meses sem limite de quilometragem.



## Generalidades

2.4. A garantia dos componentes do sistema do pós-tratamento de gases é a mesma do veículo, 12 (doze) meses sem limite de quilometragem, desde que seja utilizado no veículo somente o agente redutor **Arla 32 (ureia) certificada** (sem contaminação) e o diesel com baixo teor de enxofre, **S10** ou **S50**.

A utilização de diesel e/ou arla fora do especificado acima, ocasionará a perda automática da garantia dos componentes do sistema de pós-tratamento.

2.5. A pintura é garantida pelo prazo de 24 (vinte e quatro) meses contra possíveis defeitos de aderência, brilho e resistência, desde que a limpeza seja realizada com os produtos recomendados pela fabricante.

2.6. As baterias são garantidas contra defeitos de fabricação pelo prazo de 12 (doze) meses, sem limite de quilometragem, a contar da data de emissão da nota fiscal de venda ao primeiro comprador.

2.7. Os pneus são garantidos contra defeitos de fabricação e/ou montagem pelo prazo de 12 (doze) meses, sem limite de quilometragem, a contar da data de emissão da nota fiscal de venda ao primeiro comprador.



### NOTA

*Desgaste irregular e/ou excessivo percebido nos pneus, quer seja nas laterais ou na banda de rodagem, não são defeitos de fabricação, mas sim consequências geradas pela não execução das manutenções e ajustes preventivos, que devem ser realizados nos intervalos e/ou situações descritos no manual do proprietário*

*para evitar o desgaste dos pneus (calibragem, rodízio, balanceamento e alinhamento/geometria).*

2.8. Assoalho de Madeira (Compensado Naval), é garantido pelo prazo de 24 (vinte e quatro) meses, salvo quando for identificado mau uso.

2.8.1. Entende-se por mau uso a utilização de jatos de água corrente e/ou em abundância para lavagem do interior do veículo ou sua utilização em locais com água acumulada, enchentes, córregos, rios e similares.

2.8.2. Da mesma forma, é expressamente vedada qualquer alteração da característica original do veículo em razão de sua utilização, tais como e não limitando: alteração da disposição das poltronas, nova furação no assoalho e excesso de peso sobre o mesmo.

2.8.3. Qualquer outro evento que não estiver previsto neste item 2.8, será objeto de análise e decisão da fabricante.

2.9. A garantia dos componentes da sanitária é de 12 (doze) meses, sem limite de quilometragem.

2.10. A garantia do Produto Volare é válida a partir da emissão da nota fiscal de venda ao primeiro comprador.

## 3. ABRANGÊNCIAS

3.1. A garantia cobre as peças e componentes montados no Produto Volare que apresentarem defeitos ou falhas, de acordo com o item 2

(dois), exceto para aqueles discriminados nos itens 5.1. a 5.20.

3.2. A garantia cobre a mão-de-obra, de forma gratuita, correspondente aos serviços executados fora das revisões dentro do prazo estabelecido no item 2 (dois) quanto a eventuais falhas de material, fabricação ou montagem.

3.3. A garantia cobre a mão-de-obra, de forma gratuita, correspondente aos serviços executados na revisão de entrega e nas 3 primeiras revisões, sejam elas no regime severo (10.000 km, 20.000 km e 30.000 km) ou no regime normal (20.000 km, 40.000 km e 60.000 km).

3.4. A garantia abrange os reparos necessários ou a substituição de componentes comprovadamente defeituosos em decorrência de falha de material, montagem ou fabricação. EM NENHUMA HIPÓTESE HAVERÁ SUBSTITUIÇÃO DO PRODUTO.

3.5. Qualquer evento que não estiver previsto neste termo, será objeto de análise e decisão do fabricante.

3.6. A substituição de conjuntos/agregados mecânicos, elétricos e eletrônicos ou do veículo, somente será considerada na impossibilidade do seu reparo.

#### 4. CONDIÇÕES PARA A VIGÊNCIA DA GARANTIA

4.1. Executar as revisões preventivas estabelecidas pela MARCOPOLO S.A. - Divisão Volare (item registro de revisões) para este produto através da rede de Representantes Volare.

4.2. Utilizar este produto de forma adequada conforme suas especificações técnicas e empregá-lo na finalidade a que se destina.

4.3. Observar as instruções de operação e manutenção prescritas pela MARCOPOLO S.A. - Divisão Volare que consta no Manual do Proprietário.

4.4. Manter inalterada a estrutura original deste produto.

4.5. Utilizar somente lotação e cargas que não ultrapassem os limites especificados pela MARCOPOLO S.A. - Divisão Volare.

4.6. Permitir a condução deste veículo somente a pessoas habilitadas na forma da lei.

4.7. Utilizar exclusivamente combustíveis adequados e lubrificantes recomendados pela MARCOPOLO S.A. - Divisão Volare.

Utilize somente o agente redutor **arla 32 (ureia) certificada** (sem contaminação) e o diesel com baixo teor de enxofre, **s10** ou **s50**.

A utilização de diesel e/ou arla fora de especificado ocasionará a perda automática da garantia dos componentes do sistema de pós-tratamento.

4.8. Solicitar e executar revisões e serviços exclusivamente nos Representantes Volare.

4.9. Não violar lacres do tacógrafo e/ou na caixa de câmbio.

## Generalidades

10

Generalidades

4.10. Observar os limites de quilometragem estabelecidos para a execução das revisões preventivas previstas:

SERVIÇO SEVERO	SERVIÇO NORMAL
Aos 10.000 km ou 6 meses (o que primeiro ocorrer)	Aos 20.000 km ou 6 meses (o que primeiro ocorrer)
Aos 20.000 km ou 12 meses (o que primeiro ocorrer)	Aos 40.000 km ou 12 meses (o que primeiro ocorrer)
Aos 30.000 km ou 18 meses (o que primeiro ocorrer)	Aos 60.000 km ou 18 meses (o que primeiro ocorrer)

4.11. Após a 3ª revisão gratuita deverão ser executadas as demais revisões preventivas previstas e não gratuitas, a partir dos 40.000 (quarenta mil) quilômetros (regime severo), ou a partir dos 80.000 (oitenta mil) quilômetros (regime normal), com intervalos de 10.000 ou 20.000 km dependendo do regime de trabalho do veículo.



### NOTA

A tolerância para a execução das revisões será de mais ou menos 1.000 km, da quilometragem nominal da respectiva revisão:

- Dos 10.000 Km: entre 9.000 (nove mil) e 11.000 (onze mil) Km;
- Dos 20.000 Km: entre 19.000 (dezenove mil) e 21.000 (vinte e um mil) Km.
- Dos 30.000 Km: entre 29.000 (vinte e nove mil) e 31.000 (trinta e um mil) Km.

- E assim por diante para todas as demais durante o período de garantia.

Caso o veículo não alcance a quilometragem mínima da revisão no período de 06 meses, a revisão deverá ser realizada por tempo, neste caso a tolerância será de 30 (trinta) dias para mais ou para menos:

- 06 meses: entre 05 e 07 meses
- 12 meses: entre 11 e 13 meses
- 18 meses: entre 17 e 19 meses
- E assim por diante para todas as demais durante o período de garantia.

**A NÃO EXECUÇÃO DE QUALQUER REVISÃO DURANTE O PERÍODO DE GARANTIA, E DENTRO DAS TOLERÂNCIAS DE QUILOMETRAGEM OU TEMPO ESTABELECIDAS NESTE MANUAL, CANCELA AUTOMATICAMENTE A GARANTIA DO VEÍCULO E A MÃO DE OBRA GRATUÍTA DAS REVISÕES.**

4.12. As manutenções previstas durante as revisões, sejam gratuitas ou não, com quilometragem diferentes daquelas especificadas no plano de lubrificação e manutenção, deverão ser executadas no Representante Volare.

4.13. Esta garantia não cobre a mão-de-obra dos serviços executados nas revisões periódicas não gratuitas, conforme informa o item registro de revisões.

## REVISÕES COM MÃO-DE-OBRA GRATUITA

O plano de manutenção Volare prevê os seguintes serviços com mão-de-obra gratuita a serem executadas nas quilometragens indicadas abaixo:



### NOTA

Para obter a gratuidade da mão de obra dos serviços indicados, o veículo deverá estar dentro do prazo de **24 meses** a partir da data de aquisição, e as revisões periódicas devem **obrigatoriamente** ser realizadas dentro das **tolerâncias de km ou tempo** em um Representante **Volare**, além das demais exigências previstas no **Manual do Proprietário**.

Uma vez ultrapassada a **tolerância**, a garantia do veículo e consequentemente a mão de obra gratuita desta e de todas as revisões posteriores **ficam automaticamente canceladas**.

Serviços intermediários de manutenção e de troca de óleo que não coincidirem com os intervalos das revisões **deverão ser realizados nos intervalos recomendados**, em um Representante **Volare**. A mão de obra para realização destes serviços intermediários é de **responsabilidade do Cliente** e será faturada para o mesmo.



### PERIGO DE FERIMENTOS!

Antes da realização dos trabalhos de manutenção, leia sempre o Manual do Proprietário e realize em um representante Volare.

Mande sempre realizar os trabalhos de manutenção nos intervalos previstos. Caso contrário, isto pode causar avarias de funcionamento ou falhas em eventuais sistemas de segurança.

Deste modo, poderá causar um acidente e provocar ferimentos em você ou em terceiros.

	SERVIÇO SEVERO	SERVIÇO NORMAL
No ato do recebimento do veículo	Inspeção de Entrega	Inspeção de Entrega
Entrega do veículo ao cliente	Entrega Técnica	Entrega Técnica
1ª Revisão	Aos 10.000 km ou 6 meses (o que primeiro ocorrer)	Aos 20.000 km ou 6 meses (o que primeiro ocorrer)
2ª Revisão	Aos 20.000 km ou 12 meses (o que primeiro ocorrer)	Aos 40.000 km ou 12 meses (o que primeiro ocorrer)
3ª Revisão	Aos 30.000 km ou 18 meses (o que primeiro ocorrer)	Aos 60.000 km ou 18 meses (o que primeiro ocorrer)



**IMPORTANTE:** Para aplicações severas ou especiais efetuar as manutenções na metade dos períodos indicados no Plano de Manutenção deste manual.

### 5. LIMITAÇÕES DA GARANTIA

5.1. As peças ou componentes com defeitos e substituídos em garantia passarão a ser de propriedade da MARCOPOLO S.A. - Divisão Volare.

5.2. A garantia atende possíveis falhas de material, fabricação ou montagem resultantes dos processos construtivos do produto, sendo de responsabilidade do fabricante a reparação do mesmo através da rede de Representantes Volare, com a substituição das peças ou componentes originais ou na prestação de serviço, visando a correção da anomalia.

5.3. Qualquer falha no sistema eletrônico (módulo eletrônico, sensores e atuadores) resultantes da não observância dos cuidados mencionados no manual do proprietário Volare, e/ou a substituição do módulo eletrônico resultante de diagnose incorreta, não serão cobertos pela garantia. Ao utilizar ferramentas de diagnose para verificação de falhas no módulo eletrônico que não sejam originais, MWM/BOSCH, também não serão cobertos pela garantia (Carros com motor eletrônico).

5.4. Para-brisa, vigia, vidros laterais fixos ou móveis, espelhos, faróis e lanternas são garantidos quanto a defeitos de fabricação e/ou montagem por 90 (noventa) dias, a contar da data de emissão da nota fiscal de venda ao primeiro comprador.

5.5. Lâmpadas, fusíveis, reatores, teclas de comando, bobinas/solenóides, diodos, micro chaves constituem peças com tempo determinado de utilização, tendo cobertura de garantia limitada de 90 (noventa) dias após a emissão da nota fiscal de venda ao primeiro comprador.

5.6. Reparos de cilindros pneumáticos, reparos de válvulas pneumáticas, válvulas pneumáticas em geral, motores elétricos, palhetas do limpador de para-brisa, exaustores de teto, insufladores calefação/defrôster, insuflador de ar condicionado no porta-pocotes, motores do esguincho do lavador de para-brisa, buchas de portas, guias de portas, escovas de portas, pivôs e terminais de portas, são peças de desgaste natural, tendo cobertura de garantia limitado a 6 (seis) meses após a emissão da nota fiscal de venda ao primeiro comprador.

5.7. As peças ou componentes que sofrerem desgastes naturais deverão ser substituídas conforme o uso do veículo, sendo as despesas por conta do proprietário, salvo se constatado defeito de material, fabricação ou montagem, dentro do período de garantia especificado no item 2 (dois).

Carroceria: Revestimento do assoalho, mecanismo de acionamento da porta, mecanismo do limpador do para-brisa, palhetas do limpador do para-brisa, defrôster, filtros das janelas e itinerário.

Ar Condicionado: Filtros, correias, cargas de gás, ventiladores, comandos e vedadores em geral.

5.8. As peças especificadas a seguir, são consideradas de desgaste natural e devem, portanto, ser pagas pelo cliente. As substituições dessas peças, necessárias em razão do fim de sua vida útil, são de única responsabilidade do cliente. O desgaste é visível nas peças assim caracterizadas, cuja duração está intimamente ligada às condições de

rodagem, quilometragem percorrida, tipo de utilização e modo de dirigir.

São consideradas peças com desgaste natural: amortecedores, buchas da suspensão, sistema de embreagem (platô, disco e rolamento), lonas de freio, disco e tambores de freio, pneus, correias, vedadores em geral, cruzetas, ponteiras de direção, retentores e rolamentos do cubo de rodas e embuchamento da ponta do eixo dianteiro, escovas do alternador e do motor de partida, tubulação de escape, borrachas e mangueiras em geral.

Exemplos de itens de desgaste	Limite de Garantia
Cilindros de freio traseiros e cilindro mestre	01 ano ou 80.000 km
Reparo pinças de freio dianteiras	01 ano ou 30.000 km
Buchas das barras estabilizadoras	03 meses, sem limite de km
Buchas olhais das molas	03 meses, sem limite de km
Bolsas da suspensão pneumática	01 ano ou 40.000 km
Mangueiras de admissão (turbo, aftercooler)	01 ano ou 50.000 km
Coxins do motor, câmbio e caixa de transferência	01 ano ou 40.000 km
Embreagem (platô, disco e rolamento)	01 ano ou 20.000 km
Retentores do motor	01 ano, sem limite de km
Retentores dos cubos de rodas	01 ano ou 20.000 km
Rolamentos dos cubos de rodas	01 ano ou 20.000 km
Amortecedores	03 meses, sem limite de km
Correias do motor	01 ano ou 30.000 km
Rolamentos das polias do motor	01 ano, sem limite de km
Embuchamento das pontas de eixo dianteiras	03 meses, sem limite de km
Escovas do alternador e motor de partida	01 ano ou 50.000 km
Rolamentos do alternador	01 ano ou 50.000 km
Fusíveis, lâmpadas e teclas	03 meses, sem limite de km
Lonas, pastilhas, tambores e discos de freio	03 meses ou 10.000 km
Balanceamento e geometria	500 km



**NOTA**

A MARCOPOLLO S/A – Divisão Volare reserva-se o direito de alterar as informações desta tabela a qualquer momento sem aviso prévio.



**NOTA**

A tabela acima demonstra alguns exemplos reais de itens de desgaste e seus limites de garantia, da mesma forma que outros itens classificados na mesma condição serão considerados igualmente enquadrados, de acordo com seu respectivo limite de desgaste coberto pela garantia, que poderá ser consultado em um representante Volare.



**IMPORTANTE**

Os componentes, que por ventura forem substituídos, antes da data limite por quilometragem ou tempo, estarão sujeitos a análise na fábrica, sendo que a concessão de garantia será aprovada se realmente for constatado defeito de material, fabricação ou montagem.

Veículos aplicados em condições de uso severo ou especial aceleram o desgaste dos componentes e poderão requerer manutenções e reparos em intervalos menores devido à sua utilização agressiva. Estes fatores serão levados em consideração quando houver solicitação de análise dentro dos limites de garantia. Itens que não apresentarem defeito de material, fabricação ou montagem serão de responsabilidade do

*proprietário, bem como os custos associados a estes eventos.*

5.9. Estão excluídas desta garantia as despesas referentes aos itens de manutenção indicados a seguir:

- Carga das baterias;
- Alinhamento de direção e balanceamento de rodas;
- Juntas em geral, aditivos de água do radiador e correias do ventilador;
- Elementos filtrantes de ar, óleos lubrificantes e ar condicionado;
- Óleos, graxas e solventes;
- Testes e Regulagens;
- Troca de pastilhas e lonas de freio;
- Regulagens dos freios, embreagem e reapertos em geral;
- Carga de gás (Ar Condicionado);
- Limpeza em geral.

5.10. Esta garantia se aplica exclusivamente ao veículo, suas peças e componentes, não cobrindo despesas com reboques, transportes, estacionamento do veículo ou despesas pessoais, tais como: telefonemas, hospedagem e outros, bem como danos emergentes e lucros cessantes, diretos, indiretos ou de terceiros; e se limita ao conserto do veículo, substituição ou reparação de suas peças ou componentes.

5.11. As despesas de locomoção do Representante Volare, ou Posto de Serviço até o veículo, e do veículo até as dependências do Representante Volare, ou Posto de Serviço, não estão cobertas por esta garantia.

5.12. Excluem-se da garantia as peças que apresentarem defeitos oriundos de aplicação de outras peças e/ou componentes não originais que não mantenham as características técnicas, conforme especificações da MARCOPOLLO S.A. - Divisão Volare.

5.13. Esta garantia não cobre equipamentos ou alterações executadas e aplicadas por terceiros que não estejam autorizados pela MARCOPOLLO S.A. - Divisão Volare.

5.14. A substituição de peças ou componentes defeituosos por novos, ou serviços executados dentro do período de garantia do produto não implicam a extensão do período de validade da garantia original do produto descritos no item 2 (dois).

5.15. Esta garantia não cobre reparação na pintura, na lataria e em outros componentes, de danos ocasionados por fatores ambientais ou outros fatores de influências externas, como: situações com elevada quantidade de partículas suspensas /e ou agentes abrasivos, inclusive, mas não limitados a resíduos de árvore, detritos de pássaros, sal, maresia, chuva ácida e de granizo, materiais corrosivos, vendavais, tornados, tempestades, raios elétricos e solares, inundações, terremotos, alagamentos, enchentes, aplicações de produtos químicos ou outros produtos não aprovados e não recomendados pela Volare, dentre outros, defeitos provocados por prolongado desuso, acidente de qualquer natureza, ou ainda danos decorrentes de casos fortuitos e de força maior;

5.16. Os componentes: Pneus, câmara de ar, bateria, alternador, bomba injetora, motor de partida, turbo-alimentador, direção hidráulica, tacógrafo, rádio, CD, ar condicionado, vídeo, monitor e elevador DPM, possuem garantia dos respectivos fabricantes. Estes deverão ser encaminhados ao Representante Volare, ou Posto de Serviço que os remeterá aos respectivos

Representantes Autorizados do fabricante do componente, o qual prestará a devida garantia, desde que observados os prazos de validade no item 2 (dois) e especialmente para os itens relacionados abaixo:

- 5.16.1. Motor de partida e alternador, limitados a garantia de 12 (doze) meses ou 50.000 (cinquenta mil) quilômetros, prevalecendo o que primeiro ocorrer;
- 5.16.2. Direção Hidráulica, limitada a garantia de 12 (doze) meses ou 100.000 (cem mil) quilômetros prevalecendo o que primeiro ocorrer;
- 5.16.3. Compressor do ar condicionado e suporte, limitados a garantia de 12 (doze) meses ou 100.000 (cem mil) quilômetros.
- 5.16.4. Elevador DPM: Limitada a garantia de 12 (doze) meses para componentes estruturais e de 03 (três) meses para componentes elétricos e de acabamento ou 2000 ciclos de embarque, o que vier a ocorrer primeiro.
- 5.17. Exclui-se da garantia descoloração ou alteração de pintura, provocada por uso inadequado ou desgaste natural ou acidental do produto.
- 5.18. Somente os representantes Volare estão aptos a prestar serviço em garantia.
- 5.19. As peças substituídas em garantia, dentro do período especificado no item 2 (dois), terão a validade da mesma conforme o prazo vigente da garantia do veículo.
- 5.20. Após o período de garantia do veículo, as peças adquiridas no Representante Volare e substituídas nas instalações do mesmo, terão garantia de 6 (seis) meses. Exceto peças mencionadas nos itens 5.4 e 5.5.

## 6. EXTINÇÃO DA GARANTIA

- 6.1. Esgotar-se o prazo de validade descrito no item 2.1.
- 6.2. Dentro do prazo de que tratam os itens 2.1. ficar constatado a inobservância das condições estabelecidas neste termo de garantia, principalmente o disposto nos itens 4.1. a 4.13.
- 6.3. A garantia da estrutura do produto cessa:
  - 6.3.1. Se houver alterações no sistema de suspensão original do chassi;
  - 6.3.2. Se o veículo estiver com componentes da suspensão danificados e/ou se os componentes tiverem sido retirados (amortecedores, estabilizadores, molas, etc...);
  - 6.3.3. Se houver batidas na parte inferior da carroceria;
  - 6.3.4. Se o veículo sofrer acidente ou colisão;
  - 6.3.5. Se a estrutura do veículo tiver sido reparada ou alterada fora de um Representante Volare;
  - 6.3.6. Se o veículo tiver transportado cargas acima do limite de peso estipulado;
  - 6.3.7. Se houver instalações de peças não genuínas;
  - 6.3.8. Pela inobservância das instruções do fabricante;
  - 6.3.9. Pela não execução a tempo de todas e/ou quaisquer revisões ou manutenções intermediárias estabelecidas no Manual do Proprietário em um Representante Volare.



## Exemplos de manutenções intermediárias e as consequências pela não execução

Item	Intervalo	Consequência por falta de manutenção
Geometria/ Alinhamento	a cada 10.000 km (comprovado com laudo e nota fiscal)	Desgaste prematuro e/ou irregular dos pneus (presença de escamas e desgaste nas laterais da banda de rodagem).
Rodizio do pneus	a cada 10.000 km (mesmo se a revisão for a cada 20.000 km).	Desgaste irregular dos pneus (presença de escamas e desgaste nas laterais da banda de rodagem).
Calibrar pneus	Semanalmente	Desgaste prematuro e/ou irregular dos pneus (desgaste no centro ou nas duas laterais da banda de rodagem).
Limpeza da serpentina (condensador) do A/C	Semanalmente	Quebra da válvula ou compressor do ar condicionado por retorno de líquido (calço hidráulico).
Acionamento periódico do ar condicionado	Quinzenalmente	Vazamento do gás do ar condicionado por falta de circulação do lubrificante interno devido ao tempo de inatividade.
Higienização dos dutos de ar e limpeza do filtro	Trimestral ou menos (dependendo da aplicação)	Odor ruim ao utilizar o ar condicionado.
Desobstrução do respiro do eixo traseiro	Semanalmente	Pressão interna excessiva gerando vazamentos nas juntas e retentores dos eixos.
Limpeza e lubrificação dos feixes de mola	Quinzenalmente ou menos (Vide plano de manutenção)	Ruído tipo rangido.



### NOTA

As consequências citadas, na tabela acima, são exemplos reais e **não são cobertas por garantia** devido à falta de manutenção periódica estabelecida no plano de manutenção deste manual, da mesma forma que outros itens classificados na mesma condição serão considerados igualmente enquadrados, de acordo com seu respectivo intervalo de manutenção.



### ATENÇÃO

É de inteira responsabilidade do proprietário a realização das manutenções de itens que necessitam de verificação, manutenção e/ou ajustes em intervalos intermediários (diariamente, semanalmente, trimestralmente, etc).



### NOTA

O acúmulo de poeira nos feixes de mola da suspensão (olhais e entre as lâminas) poderá ocasionar ruído do tipo rangido, sendo esta uma condição natural de uso e não um problema do produto.

Em caso de ruído, deve-se efetuar a limpeza dos feixes de mola com água, aguardar secar, e após lubrificar com graxas que possuam bissulfeto de molibdênio em sua composição, pois resistem melhor às condições de trabalho as quais os feixes de molas são submetidos. Também podem ser utilizados produtos específicos para este fim, como lubrificantes sintéticos para feixes de molas, que são altamente viscosos e repelentes à água e podem ser adquiridos em lojas especializadas.

## 7. GENERALIDADES

7.1. A MARCOPOLO S.A. - Divisão Volare se reserva o direito de modificar projetos e/ou aperfeiçoá-los sem que isso importe em qualquer obrigação de aplicá-los em produtos anteriormente fabricados.

7.2. Alguns opcionais deverão ser solicitados no ato da compra do veículo e a MARCOPOLO S/A – Divisão Volare, reserva-se o direito de alterar preço, quadro de ofertas, especificações, equipamentos de série e/ou quaisquer outros opcionais dos produtos, a qualquer momento e sem prévio aviso. Alguns itens mencionados no presente manual variam conforme modelo e versão do veículo escolhido.

7.3. O presente TERMO DE GARANTIA aplica-se unicamente aos produtos Volare. Compromissos assumidos por terceiros que divirjam deste TERMO DE GARANTIA, não são de responsabilidade da MARCOPOLO S.A. - Divisão Volare.

7.4. A MARCOPOLO S.A. - Divisão Volare recomenda aos adquirentes de seus produtos que, para completa vigência da garantia, consultem a rede de Representantes Volare e o Manual do Proprietário a respeito da correta e adequada utilização deste produto.

7.5. Os desenhos constantes neste manual são meramente ilustrativos. A MARCOPOLO S/A – Divisão Volare, reserva-se o direito de demonstrar no manual do proprietário opcionais ilustrativos sem que isso importe em qualquer obrigação de aplicá-los em produtos comercializados sem a devida especificação no ato da compra.

## INFORMAÇÕES GERAIS

- Não coloque este produto em funcionamento sem antes ter lido atentamente o Manual do Proprietário Volare. Ele contém informações importantes quanto ao uso e conservação adequada de seu produto.

- O Manual do Proprietário Volare deve sempre acompanhar o produto. Dele fazem parte o CONTROLE DE REVISÕES, FICHA DE IDENTIFICAÇÃO E REGISTRO DE ENTREGA TÉCNICA, TERMO DE GARANTIA, CANHOTOS DAS REVISÕES, MANUAL PROPRIAMENTE DITO.

- O QUADRO DE CONTROLE DE REVISÕES tem a função de registrar as revisões efetuadas no seu produto, a fim de assegurar-lhe o direito à GARANTIA, bem como para seu próprio controle de manutenção do produto.

- O REGISTRO DE REVISÕES e a FICHA DE IDENTIFICAÇÃO E REGISTRO DE ENTREGA TÉCNICA devidamente preenchidos e autenticados pelo Representante Volare, além de identificar seu veículo, tem a função primordial de lhe conferir o direito da GARANTIA.

Exija de seu Representante Volare o correto preenchimento do REGISTRO DE ENTREGA TÉCNICA, documento que assegura seus direitos à GARANTIA, quando assinado por você e registrado pelo fabricante.

- No TERMO DE GARANTIA estão registradas informações contratuais que lhe dão a segurança do acesso a qualquer Representante Volare, no que se refere à manutenção de peças e serviços nos prazos de

## Generalidades

18

Generalidades

GARANTIA nele estabelecido.

- Os CANHOTOS DE REVISÕES contêm as informações de manutenção que deverão ser executadas nos períodos indicados pelos mesmos. Seu correto preenchimento assegura-lhe o Direito à Garantia conforme Termo de Garantia.
- Na Revisão de Entrega exija a verificação e esclarecimento dos itens citados no item Instruções de Entrega Técnica e Check List de Entrega.
- É de sua inteira responsabilidade o encaminhamento de seu veículo para efetivação das revisões em um Representante Volare.
- Procure sempre o Representante Volare para executar os serviços de garantia.
- O Representante Volare está habilitado a prestar Assistência Técnica ao cliente. Procure-o sempre que julgar necessário a fim de esclarecer suas dúvidas quanto ao manuseio, manutenção, características técnicas, aplicação e outros que envolvam o seu produto Volare.
- Observe atentamente as instruções contidas no plano de manutenção, anexo a este manual. A vida útil do seu produto depende da frequência de realização dos itens descritos, dentro dos períodos estabelecidos pelo mesmo.
- Quando ocorrerem eventuais problemas no seu produto, independente do período de revisão, dirija-se imediatamente a um Representante Volare a fim de resolvê-lo.

### REPRESENTANTES VOLARE/PONTOS DE ATENDIMENTO

A Volare conta com diversos pontos de atendimento distribuídos pelo território nacional e também no exterior. Para encontrar o ponto de atendimento Volare mais próximo de você, acesse pelo celular, computador ou tablet o site [www.volare.com.br](http://www.volare.com.br) e clique em Pontos de atendimento:



Preencha o campo “Onde você está” com o local desejado e serão mostrados os pontos de atendimento mais próximos.



Após obter os resultados, você poderá obter os pontos de atendimento de acordo com os serviços que necessita, assim o sistema irá direcioná-lo para o ponto mais adequado:



## ATENDIMENTO AO CLIENTE VOLARE

Prezado Cliente,

Sempre que necessitar de qualquer atendimento procure um Representante Volare.

Em caso de dúvidas entre em contato pelo telefone 0800 707 00 78 ou através do site [www.volare.com.br](http://www.volare.com.br)



<b>10ª Revisão</b>	<b>11ª Revisão</b>	<b>12ª Revisão</b>	<b>13ª Revisão</b>
Os nº:	Os nº:	Os nº:	Os nº:
Data:	Data:	Data:	Data:
km atual:	km atual:	km atual:	km atual:
Carimbo do Representante Volare	Carimbo do Representante Volare	Carimbo do Representante Volare	Carimbo do Representante Volare
<b>14ª Revisão</b>	<b>15ª Revisão</b>	<b>16ª Revisão</b>	<b>17ª Revisão</b>
Os nº:	Os nº:	Os nº:	Os nº:
Data:	Data:	Data:	Data:
km atual:	km atual:	km atual:	km atual:
Carimbo do Representante Volare	Carimbo do Representante Volare	Carimbo do Representante Volare	Carimbo do Representante Volare
<b>18ª Revisão</b>	<b>19ª Revisão</b>	<b>20ª Revisão</b>	<b>Troca do Painel de Instrumentos</b>
Os nº:	Os nº:	Os nº:	Os nº:
Data:	Data:	Data:	Data:
km atual:	km atual:	km atual:	km atual:
Carimbo do Representante Volare	Carimbo do Representante Volare	Carimbo do Representante Volare	Carimbo do Representante Volare

### CONDIÇÕES DE USO SEVERO OU ESPECIAL

São considerados condições de uso severo ou especial as seguintes aplicações:

- Trânsito frequente em estradas ou vias ruins, com alto índice de poeira e manutenção deficiente.
- Uso em áreas de faixas litorâneas ou de água salgadas.
- Uso em estradas sem cobertura asfáltica, terrenos montanhosos ou submersos.
- Em ciclos urbanos com paradas frequentes.
- Em trajetos curtos (abaixo de 10 km diários) ou com o motor funcionando em temperaturas abaixo do regime considerado ideal.
- Aplicações com rodagem inferior a 10.000 Km por ano.
- Aplicações com rodagem superior a 100.000 km por ano.
- Trânsito frequente em baixo regimes de rotações do motor com tráfego intenso, onde o motor permanece em longo período em marcha lenta.
- Predominantemente com uso de reboque ou com carga máxima (é proibido cargas que excedem o PBT do veículo)
- Uso em regiões de altas temperaturas com uso frequente do ar

condicionado e o motor em baixas rotações;

- Aplicações em grandes altitudes e /ou com altitude variável.
- Uso em regiões de baixas temperaturas, onde o motor demora mais a atingir a temperatura de trabalho e resfria rapidamente.
- Aplicação em situações com elevado índice de partículas suspensas, pó contaminante, alta concentração salina ou elevada umidade do ar (indústrias mineradoras, de cimento, siderúrgica e marmorárias, além de regiões salinas e vulcânicas etc.).
- Prestação de serviços de Táxi-lotação, Escolar, Auto-escola, Entregas, Locadoras, Especiais (Bombeiro, Ambulância, etc.) e/ ou similares.
- Outros tipos de aplicação que acelerem o desgaste e/ou deterioração dos componentes do veículos além do normal.



#### **ATENÇÃO:**

*Veículos aplicados em condições de uso severo ou especial poderão requerer manutenções e reparos em intervalos menores devido à sua utilização agressiva, estes serão de responsabilidade do proprietário, bem como os custos associados a estes eventos. A não execução destas manutenções cancela automaticamente qualquer garantia de componentes avariados em função da falta de manutenção*

## FICHA DE IDENTIFICAÇÃO E REGISTRO DE ENTREGA TÉCNICA (enviar ao fabricante)

### Identificação do Veículo

Modelo do Veículo: \_\_\_\_\_ N.º Carroceria: \_\_\_\_\_ N.º SG: \_\_\_\_\_

N.º Motor: \_\_\_\_\_ KM: \_\_\_\_\_ N.º VIN (chassi): \_\_\_\_\_

Categoria de Manutenção  Serviço Normal  Serviço Severo (Vide condições de uso severo na página anterior)

Segmentos:  Turismo  Fretamento  Escolar  Municipal  CFC  Licitação

### Identificação do Proprietário

Nome Completo: \_\_\_\_\_ Contato: \_\_\_\_\_

CPF ou CNPJ: \_\_\_\_\_ RG: \_\_\_\_\_

Inscrição estadual ou municipal: \_\_\_\_\_ Contribuinte de ICMS:  SIM  NÃO

Endereço: \_\_\_\_\_ Telefone: (\_\_\_\_) \_\_\_\_\_

Cidade: \_\_\_\_\_ CEP: \_\_\_\_\_ UF: \_\_\_\_\_

### Identificação da Venda

N.º Nota Fiscal: \_\_\_\_\_ Data de Emissão: \_\_\_\_ / \_\_\_\_ / \_\_\_\_

Nome do Representante: \_\_\_\_\_

Carimbo e Assinatura do  
Representante Volare

Declaro ter recebido nesta data, o veículo acima identificado devidamente inspecionado e ter recebido o Manual do Proprietário e suas informações, bem como as informações para a sua correta utilização, operação e manutenção, que constam no verso desta página.

Data da Entrega: \_\_\_\_ / \_\_\_\_ / \_\_\_\_ N.º O.S.: \_\_\_\_\_ Assinatura (proprietário): \_\_\_\_\_

Nome Legível: \_\_\_\_\_



## INSTRUÇÕES PARA ENTREGA TÉCNICA

A ENTREGA TÉCNICA tem como objetivo principal instruir ao proprietário Volare as orientações a seguir, e a verificação dos itens da inspeção de entrega.

### 1 Orientações Básicas Gerais

**1.1** Termo de Garantia (termo de garantia, prazo de validade, abrangências, condições para a vigência da garantia, limitações da garantia, extinção da garantia e generalidades);

**1.2** Revisões Periódicas (intervalos e tolerâncias de km, benefícios, importância e consequências da não execução – revisões gratuitas ou não);

**1.3** Plano de Manutenção Periódica Preventiva (motor, arrefecimento, admissão e alimentação, partida, fornecimento de energia, câmbio, tração, freios, suspensão, direção, eixo dianteiro, embreagem, pneus);

**1.4** Plano de Lubrificação e Reapertos;

**1.5** Funcionamento do Veículo;

**1.6** Cuidados com lacres originais de fábrica (ex.: tacógrafo, caixa de câmbio....);

**1.7** Limite de Lotação e Carga;

**1.8** Uso do Manual do Proprietário;

**1.9** Cuidados com o módulo eletrônico, sensores e atuadores (motores eletrônicos);

### 2 Orientações do Plano de Manutenção Periódica Preventiva

**2.1** Motor (cuidados e intervalos de manutenção com o motor e seus periféricos: cárter, filtro de óleo lubrificante, compressor de ar, turbo compressor, correias, bomba de alta pressão, eletroinjetores, etc....);

**2.2** Sistema de Arrefecimento (vaso de compensação);

**2.3** Sistema de Admissão (filtro de ar – elemento primário e secundário);

**2.4** Sistema de Alimentação (tanque de combustível, filtros primário e secundário);

**2.5** Partida (motor de partida);

**2.6** Parada do motor - manter a chave geral acionada por 2 minutos após desligamento do motor.

**2.7** Câmbio (caixa de câmbio, troca de óleo e filtros);

**2.8** Tração (diferencial - troca de óleo e rolamentos);

**2.9** Freios (lonas e/ou pastilhas);

**2.10** Suspensão (molas e barras estabilizadoras);

**2.11** Direção (reservatório de óleo hidráulico, barra da direção e convergência das rodas);

**2.12** Eixo Dianteiro (pino mestre e rolamento rodas dianteiras);

**2.13** Embreagem (reservatório da embreagem hidráulica e fluido da embreagem);

**2.14** Pneus (calibragem, geometria e rodízio);

### 3 Orientações dos Níveis de Abastecimento

**3.1** Água do lavador do para-brisa e vaso de expansão e mistura;

**3.2** Fluido do reservatório de embreagem e freio;

**3.3** Óleo do cárter do motor, caixa de câmbio, caixa de transferência, diferencial e sistema hidráulico;

**3.4** Nível do tanque de combustível;

**3.5** Nível de ARLA 32;

**!** *Recomendação de combustível Diesel S10, lubrificantes e líquido de pós-tratamento de gases.*

### 4 Orientações do Painel de Instrumentos

**4.1** Indicadores do Painel;

**4.2** Teclas do Painel e Interruptores;

**4.3** Chave de Partida e Chave Geral;

**4.4** Sistema de Som – funções da multi-mídia;

**4.5** Central Elétrica (localização e cuidados);

**4.6** Alavanca Multifunções e de Marchas;

**4.7** Tampa externa do Motor;

**4.8** Itinerário – mecânico ou eletrônico;

**4.9** Freio de Estacionamento, comandos e controles;

**4.10** Lâmpada de diagnose e tabela orientativa;

**4.11** Funcionamento do computador de bordo e códigos de falhas;

### 5 Orientações de Execução

**5.1** Assento do condutor, auxiliar e passageiros (regulagens) e cintos de segurança;

**5.2** Iluminação Interna e Externa;

**5.3** Tomada de ar e saída de emergência;

**5.4** Sistema de calefação e ar condicionado;

**5.5** Espelhos retrovisores;

**5.6** Porta(s) – acionamento e mecanismo de emergência;

**5.7** Extintor de incêndio (localização e instruções de uso);

**5.8** Tampas Externas e Portinholas;

**5.9** Pintura da Carroceria;

**5.10** Campainha;

**5.11** Estepe, macaco, chave de rodas e triângulo;

**5.12** Pino rebocador;

**5.13** Martelos e alavancas de emergência das janelas;

**5.14** Conservação Interna e Externa;

### 6 Orientações sobre Normas Gerais de Segurança e Acessibilidade – Orientar o cliente sobre especificações vigentes quanto às normas regulamentadoras de acessibilidade e suas devidas aplicações (sistema de segurança das portas, elevador, posto cadeirante e dimensões da cadeira de rodas, botoeira de parada solicitada, adesivo tátil, e demais assentos reservados.

**7 Inspeção diária** – antes da partida no motor (ex.: drenar a água e impurezas acumuladas no pré-filtro, verificar nível óleo e combustível, líquido de arrefecimento, fluido da embreagem, calibragem dos pneus).

**!** *Orientação sobre os benefícios desta atividade.*

### 8 Conselhos Importantes ao Motorista;

**9 Condução Econômica** - fatores que aumentam e diminuem o consumo de combustível;

### 10 Instruções para Amaciamento;

### 11 Partida e Parada do Motor;

### 12 Instruções, Verificações e Manutenções;

### 13 Especificações Técnicas;

Declaro ter recebido nesta data, as instruções e orientações que constam nesta página.

Data da Entrega:        /        /

\_\_\_\_\_  
Assinatura (proprietário):

**FICHA DE IDENTIFICAÇÃO E REGISTRO DE ENTREGA TÉCNICA (cópia do cliente)**

Identificação do Veículo

Modelo do Veículo: \_\_\_\_\_ N.º Carroceria: \_\_\_\_\_ N.º SG: \_\_\_\_\_  
 N.º Motor: \_\_\_\_\_ KM: \_\_\_\_\_ N.º VIN (chassi): \_\_\_\_\_  
 Categoria de Manutenção  Serviço Normal  Serviço Severo (Vide condições de uso severo na página anterior)  
 Segmentos:  Turismo  Fretamento  Escolar  Municipal  CFC  Licitação

Identificação do Proprietário

Nome Completo: \_\_\_\_\_ Contato: \_\_\_\_\_  
 CPF ou CNPJ: \_\_\_\_\_ RG: \_\_\_\_\_  
 Inscrição estadual ou municipal: \_\_\_\_\_ Contribuinte de ICMS:  SIM  NÃO  
 Endereço: \_\_\_\_\_ Telefone: (\_\_\_\_) \_\_\_\_\_  
 Cidade: \_\_\_\_\_ CEP: \_\_\_\_\_ UF: \_\_\_\_\_

Identificação da Venda

N.º Nota Fiscal: \_\_\_\_\_ Data de Emissão: \_\_\_\_ / \_\_\_\_ / \_\_\_\_  
 Nome do Representante: \_\_\_\_\_

Carimbo e Assinatura do Representante Volare

Declaro ter recebido nesta data, o veículo acima identificado devidamente inspecionado e ter recebido o Manual do Proprietário e suas informações, bem como as informações para a sua correta utilização, operação e manutenção, que constam no verso desta página.

Data da Entrega: \_\_\_\_ / \_\_\_\_ / \_\_\_\_ N.º O.S.: \_\_\_\_\_ Assinatura (proprietário): \_\_\_\_\_

Nome Legível: \_\_\_\_\_

## INSTRUÇÕES PARA ENTREGA TÉCNICA

A ENTREGA TÉCNICA tem como objetivo principal instruir ao proprietário Volare as orientações a seguir, e a verificação dos itens da inspeção de entrega.

### 1 Orientações Básicas Gerais

**1.1** Termo de Garantia (termo de garantia, prazo de validade, abrangências, condições para a vigência da garantia, limitações da garantia, extinção da garantia e generalidades);

**1.2** Revisões Periódicas (intervalos e tolerâncias de km, benefícios, importância e consequências da não execução – revisões gratuitas ou não);

**1.3** Plano de Manutenção Periódica Preventiva (motor, arrefecimento, admissão e alimentação, partida, fornecimento de energia, câmbio, tração, freios, suspensão, direção, eixo dianteiro, embreagem, pneus);

**1.4** Plano de Lubrificação e Reapertos;

**1.5** Funcionamento do Veículo;

**1.6** Cuidados com lacres originais de fábrica (ex.: tacógrafo, caixa de câmbio....);

**1.7** Limite de Lotação e Carga;

**1.8** Uso do Manual do Proprietário;

**1.9** Cuidados com o módulo eletrônico, sensores e atuadores (motores eletrônicos);

### 2 Orientações do Plano de Manutenção Periódica Preventiva

**2.1** Motor (cuidados e intervalos de manutenção com o motor e seus periféricos: cárter, filtro de óleo lubrificante, compressor de ar, turbo compressor, correias, bomba de alta pressão, eletroinjetores, etc.....);

**2.2** Sistema de Arrefecimento (vaso de compensação);

**2.3** Sistema de Admissão (filtro de ar – elemento primário e secundário);

**2.4** Sistema de Alimentação (tanque de combustível, filtros primário e secundário);

**2.5** Partida (motor de partida);

**2.6** Parada do motor - manter a chave geral acionada por 2 minutos após desligamento do motor.

**2.7** Câmbio (caixa de câmbio, troca de óleo e filtros);

**2.8** Tração (diferencial - troca de óleo e rolamentos);

**2.9** Freios (lonas e/ou pastilhas);

**2.10** Suspensão (molas e barras estabilizadoras);

**2.11** Direção (reservatório de óleo hidráulico, barra da direção e convergência das rodas);

**2.12** Eixo Dianteiro (pino mestre e rolamento rodas dianteiras);

**2.13** Embreagem (reservatório da embreagem hidráulica e fluido da embreagem);

**2.14** Pneus (calibragem, geometria e rodízio);

### 3 Orientações dos Níveis de Abastecimento

**3.1** Água do lavador do para-brisa e vaso de expansão e mistura;

**3.2** Fluido do reservatório de embreagem e freio;

**3.3** Óleo do cárter do motor, caixa de câmbio, caixa de transferência, diferencial e sistema hidráulico;

**3.4** Nível do tanque de combustível;

**3.5** Nível de ARLA 32;

**!** *Recomendação de combustível Diesel S10, lubrificantes e líquido de pós-tratamento de gases.*

### 4 Orientações do Painel de Instrumentos

**4.1** Indicadores do Painel;

**4.2** Teclas do Painel e Interruptores;

**4.3** Chave de Partida e Chave Geral;

**4.4** Sistema de Som – funções da multi-mídia;

**4.5** Central Elétrica (localização e cuidados);

**4.6** Alavanca Multifunções e de Marchas;

**4.7** Tampa externa do Motor;

**4.8** Itinerário – mecânico ou eletrônico;

**4.9** Freio de Estacionamento, comandos e controles;

**4.10** Lâmpada de diagnose e tabela orientativa;

**4.11** Funcionamento do computador de bordo e códigos de falhas;

### 5 Orientações de Execução

**5.1** Assento do condutor, auxiliar e passageiros (regulagens) e cintos de segurança;

**5.2** Iluminação Interna e Externa;

**5.3** Tomada de ar e saída de emergência;

**5.4** Sistema de calefação e ar condicionado;

**5.5** Espelhos retrovisores;

**5.6** Porta(s) – acionamento e mecanismo de emergência;

**5.7** Extintor de incêndio (localização e instruções de uso);

**5.8** Tampas Externas e Portinholas;

**5.9** Pintura da Carroceria;

**5.10** Campainha;

**5.11** Estepe, macaco, chave de rodas e triângulo;

**5.12** Pino rebocador;

**5.13** Martelos e alavancas de emergência das janelas;

**5.14** Conservação Interna e Externa;

### 6 Orientações sobre Normas Gerais de Segurança e Acessibilidade

– Orientar o cliente sobre especificações vigentes quanto às normas regulamentadoras de acessibilidade e suas devidas aplicações (sistema de segurança das portas, elevador, posto cadeirante e dimensões da cadeira de rodas, boteira de parada solicitada, adesivo tátil, e demais assentos reservados.

**7 Inspeção diária** – antes da partida no motor (ex.: drenar a água e impurezas acumuladas no pré-filtro, verificar nível óleo e combustível, líquido de arrefecimento, fluido da embreagem, calibragem dos pneus).

**!** *Orientação sobre os benefícios desta atividade.*

### 8 Conselhos Importantes ao Motorista;

**9 Condução Econômica** - fatores que aumentam e diminuem o consumo de combustível;

### 10 Instruções para Amaciamento;

### 11 Partida e Parada do Motor;

### 12 Instruções, Verificações e Manutenções;

### 13 Especificações Técnicas;

Declaro ter recebido nesta data, as instruções e orientações que constam nesta página.

Data da Entrega:        /        /

\_\_\_\_\_  
Assinatura (proprietário):

## REVISÃO 1

\_\_\_\_\_

Data da Revisão

\_\_\_\_\_

Quilometragem

\_\_\_\_\_

Nº O.S.

Carimbo do  
Representante Volare

## REVISÃO 1

## MÃO-DE-OBRA GRATUITA (enviar ao fabricante)

### Identificação do Veículo

Modelo do Veículo: \_\_\_\_\_ N.º Carroceria: \_\_\_\_\_ N.º SG: \_\_\_\_\_

N.º Motor: \_\_\_\_\_ KM: \_\_\_\_\_ N.º VIN (chassi): \_\_\_\_\_

Categoria de Manutenção  Serviço Normal  Serviço Severo

Segmentos:  Turismo  Fretamento  Escolar  Municipal  CFC  Licitação

### Identificação do Proprietário

Nome Completo: \_\_\_\_\_

CPF ou CNPJ: \_\_\_\_\_ RG: \_\_\_\_\_

Inscrição estadual ou municipal: \_\_\_\_\_ Contribuinte de ICMS:  SIM  NÃO

Endereço: \_\_\_\_\_

Cidade: \_\_\_\_\_ CEP: \_\_\_\_\_ UF: \_\_\_\_\_

Carimbo do Representante Volare

Declaro ter recebido nesta data, o veículo acima identificado devidamente revisado conforme dados constantes neste manual para a quilometragem indicada na revisão 1.

Data: \_\_\_\_ / \_\_\_\_ / \_\_\_\_\_ N.º O.S.: \_\_\_\_\_

Nome Legível: \_\_\_\_\_

\_\_\_\_\_

Assinatura (proprietário)



**REVISÃO 2**

**REVISÃO 2**

**MÃO-DE-OBRA GRATUITA (enviar ao fabricante)**

\_\_\_\_\_  
Data da Revisão

\_\_\_\_\_  
Quilometragem

\_\_\_\_\_  
Nº O.S.

\_\_\_\_\_  
Carimbo do  
Representante Volare

Identificação do Veículo

Modelo do Veículo: \_\_\_\_\_ N.º Carroceria: \_\_\_\_\_ N.º SG: \_\_\_\_\_  
 N.º Motor: \_\_\_\_\_ KM: \_\_\_\_\_ N.º VIN (chassi): \_\_\_\_\_  
 Categoria de Manutenção  Serviço Normal  Serviço Severo  
 Segmentos:  Turismo  Fretamento  Escolar  Municipal  CFC  Licitação

Identificação do Proprietário

Nome Completo: \_\_\_\_\_  
 CPF ou CNPJ: \_\_\_\_\_ RG: \_\_\_\_\_  
 Inscrição estadual ou municipal: \_\_\_\_\_ Contribuinte de ICMS:  SIM  NÃO  
 Endereço: \_\_\_\_\_  
 Cidade: \_\_\_\_\_ CEP: \_\_\_\_\_ UF: \_\_\_\_\_

Carimbo do Representante Volare

Declaro ter recebido nesta data, o veículo acima identificado devidamente revisado conforme dados constantes neste manual para a quilometragem indicada na revisão 2.

Data: \_\_\_\_ / \_\_\_\_ / \_\_\_\_\_ N.º O.S.: \_\_\_\_\_  
 Nome Legível: \_\_\_\_\_  
 \_\_\_\_\_  
 Assinatura (proprietário)





**REVISÃO 3**

**REVISÃO 3**

**MÃO-DE-OBRA GRATUITA (enviar ao fabricante)**

\_\_\_\_\_

Data da Revisão

\_\_\_\_\_

Quilometragem

\_\_\_\_\_

Nº O.S.

\_\_\_\_\_

Carimbo do Representante Volare

*Identificação do Veículo*

Modelo do Veículo: \_\_\_\_\_ N.º Carroceria: \_\_\_\_\_ N.º SG: \_\_\_\_\_

N.º Motor: \_\_\_\_\_ KM: \_\_\_\_\_ N.º VIN (chassi): \_\_\_\_\_

Categoria de Manutenção  Serviço Normal  Serviço Severo

Segmentos:  Turismo  Fretamento  Escolar  Municipal  CFC  Licitação

*Identificação do Proprietário*

Nome Completo: \_\_\_\_\_

CPF ou CNPJ: \_\_\_\_\_ RG: \_\_\_\_\_

Inscrição estadual ou municipal: \_\_\_\_\_ Contribuinte de ICMS:  SIM  NÃO

Endereço: \_\_\_\_\_

Cidade: \_\_\_\_\_ CEP: \_\_\_\_\_ UF: \_\_\_\_\_

Carimbo do Representante Volare

Declaro ter recebido nesta data, o veículo acima identificado devidamente revisado conforme dados constantes neste manual para a quilometragem indicada na revisão 3.

Data: \_\_\_\_ / \_\_\_\_ / \_\_\_\_\_ N.º O.S.: \_\_\_\_\_

Nome Legível: \_\_\_\_\_

\_\_\_\_\_

Assinatura (proprietário)







## INSPEÇÃO DE ENTREGA

Antes de entregar o veículo ao Cliente, o Representante Volare deve efetuar uma inspeção de entrega, verificando os itens relacionados a seguir. O Representante Volare responsável pelo serviço deve registrar neste manual, no respectivo campo de confirmação, a realização da inspeção de entrega do veículo.

### CHECK LIST DE ENTREGA

Item	Serviço
<b>MOTOR E PERIFÉRICOS</b>	
<input type="checkbox"/> 1	Estanqueidade do Motor (juntas, retentores, selos, mangueiras) Verificar presença de vazamentos de qualquer tipo de fluido (como motor frio e quente)
<input type="checkbox"/> 2	Óleo lubrificante Verificar nível e completar se necessário (marca de máximo)
<input type="checkbox"/> 3	Filtro de óleo Verificar estado, fixação e vazamentos.
<input type="checkbox"/> 4	Filtro coalescente (respiro do motor) Verificar estado, fixação e vazamentos.
<input type="checkbox"/> 5	Coletores admisão/escape Verificar estado e fixação

<input type="checkbox"/> 6	Damper da polia do virabrequim (amortecedor de vibrações)	Verificar estado, fixação e alinhamento
<input type="checkbox"/> 7	Correias	Verificar tensão, presença de rachaduras, desfiamento, fixação e alinhamento de todas as polias.
<input type="checkbox"/> 8	Coxins do motor	Verificar estado e fixação
<input type="checkbox"/> 9	Ventilador e cubo viscoso	Verificar fixação e funcionamento (temperatura de trabalho)
<input type="checkbox"/> 10	Turbocompressor	Verificar estado e fixação, funcionamento do diafragma e wastegate (este com motor ligado), lacre da haste e se existe empenamento da haste de acionamento.
<input type="checkbox"/> 11	Compressor de ar	Verificar estado, fixação e conexões
<input type="checkbox"/> 12	Conexões elétricas	Verificar estado e fixação dos chicotes, conectores, bornes, pontos de alimentação positiva e aterramentos.
<input type="checkbox"/> 13	Cárter	Verificar trincas, amassados e presença de vazamentos
<input type="checkbox"/> 14	Periféricos do motor	Verificar estado e fixação e corrigir o que for necessário
<input type="checkbox"/> 15	Funcionamento geral	Ligar o motor até que a temperatura de trabalho seja atingida, verificar ruídos, funcionamento irregular ou vibrações anormais. Verificar funcionamento em marcha lenta e testar funcionamento do acelerador em todo o curso de pedal disponível.
<input type="checkbox"/> 16	Módulo de controle - ECM	Realizar testes de diagnóstico e apagar falhas da memória com equipamento VMS, VISION ou INSITE. Verificar velocidade máxima e ajustar se necessário. Verificar fixação e conexões elétricas da ECM. Verificar fixação da central elétrica, relés e fusíveis.

## Inspeção de Entrega

34

Revisões e Serviços de Manutenção

ALIMENTAÇÃO		
<input type="checkbox"/>	<b>17</b>	Bicos injetores Verificar fixação dos bicos e tubos de alimentação, checar presença de vazamentos.
<input type="checkbox"/>	<b>18</b>	Common rail, sensor e válvula de alívio Verificar fixação, vazamentos e conexões elétricas
<input type="checkbox"/>	<b>19</b>	Bomba alta pressão e válvula reguladora Verificar fixação, vazamentos e conexões elétricas
<input type="checkbox"/>	<b>20</b>	Filtro e pré-filtro de combustível Verificar fixação e vazamentos
<input type="checkbox"/>	<b>21</b>	Tubulação de alimentação e retorno Verificar fixação, vazamentos e travamento das conexões, checar presença de dobras ou amassados na tubulação.
<input type="checkbox"/>	<b>22</b>	Tanque de combustível Verificar trinças, amassados, vazamentos e desobstrução do respiro. Verificar fixação das cintas. Testar funcionamento da tampa.

ADMISSÃO		
<input type="checkbox"/>	<b>23</b>	Filtro de ar Verificar presença do filtro e estado do mesmo. Checar fixação da carcaça e da tampa.
<input type="checkbox"/>	<b>23</b>	Mangueiras (turbo, aftercooler e coletor) Verificar fixação das abraçadeiras e estado quanto à ressecamento, trinças, cortes, perfurações, etc. Ligar o motor e verificar se existem vazamentos de ar.
<input type="checkbox"/>	<b>25</b>	Aftercooler Verificar fixação nos coxins e estado geral do aftercooler

ARREFECIMENTO		
<input type="checkbox"/>	<b>26</b>	Mangueiras e conexões Verificar estado quanto à danos, rasgos, deformações. Checar fixação e vazamentos.
<input type="checkbox"/>	<b>27</b>	Radiador Verificar estado, fixação e vazamentos
<input type="checkbox"/>	<b>28</b>	Válvula termostática Verificar funcionamento juntamente com o acoplamento do cubo viscoso da ventoinha e marcador de temperatura.
<input type="checkbox"/>	<b>29</b>	Reservatório de expansão Verificar nível e concentração do aditivo (especificação no manual do proprietário), e corrigir o que for necessário.

ENERGIA, CARGA E PARTIDA		
<input type="checkbox"/>	<b>30</b>	Baterias (Prencher os dados ao lado) Verificar estado, fixação e aperto dos terminais. Número de série: _____ e _____ Capacidade (Ah): _____ Marca das baterias: _____
<input type="checkbox"/>	<b>31</b>	Chave geral Verificar fixação dos cabos e testar funcionamento.
<input type="checkbox"/>	<b>32</b>	Alternador Verificar estado, fixação no suporte e fixação dos cabos.
<input type="checkbox"/>	<b>33</b>	Chave de ignição Acionar a ignição e verificar alimentação dos sistemas. Dar partida e checar o retorno da chave.
<input type="checkbox"/>	<b>34</b>	Motor de partida Verificar funcionamento e ruídos anormais ao acionar Verificar estado e fixação. Verificar fixação dos cabos e conexões elétricas
<input type="checkbox"/>	<b>35</b>	Cabos elétricos Verificar atrito dos cabos contra partes do chassi e carroceria. Checar danos como cortes, queimaduras de solda, esmagamento dos cabos, etc.
<input type="checkbox"/>	<b>36</b>	Pontos de aterramento Fixação de aterramentos (cabos e malhas do motor e chassi) posicionamento, estado e fixação.

ESCAPE E SISTEMA SCR		
<input type="checkbox"/>	37	Escapamento Verificar estado e fixação da tubulação e silencioso, verificar braçadeiras, suportes e coxins, verificar estado e fixação dos coxins, verificar vazamentos (juntas do coletor e emendas)
<input type="checkbox"/>	38	Catalisador Verificar estado e fixação, checar existência de amassados ou outros danos que possam ter danificado a cerâmica. Avaliar sensores de entrada e saída quanto à fixação e estado dos chicotes elétricos.
<input type="checkbox"/>	39	Injetor de Arla 32 Verificar estado e fixação, checar conexão elétrica.
<input type="checkbox"/>	40	Bomba dosadora Verificar estado, fixação e vazamentos. Checar conexão elétrica.
<input type="checkbox"/>	41	Reservatório de Arla 32 Verificar estado, fixação e conexões elétricas. Checar concentração do Arla e se existe cristalização.

EMBREGEM		
<input type="checkbox"/>	42	Fluido da embreagem hidráulica Verificar nível e completar se necessário
<input type="checkbox"/>	43	Pedal Verificar altura, folga e interruptor, checar funcionamento e certificar que a embreagem não está pré-acionada por falta de folga e corrigir se necessário.
<input type="checkbox"/>	44	Cilindro mestre e auxiliar Verificar presença de vazamentos e fixação Verificar regulagem e testar engrenamento de todas as marchas, o engate deve ocorrer sem esforço demorado.
<input type="checkbox"/>	45	Platô e disco Ao arrancar verifique se não ocorre patinamento excessivo do disco ou vibrações no pedal da embreagem ou no veículo.

CÂMBIO MANUAL		
<input type="checkbox"/>	46	Caixa de câmbio Remover bujão lateral do nível, verificar o nível e completar se necessário. Verificar vazamentos e desobstrução respiro. Testar engate de todas as marchas Verificar fixação e estado dos coxins
<input type="checkbox"/>	47	Alavanca e cabos Verificar protetores de borracha dos cabos Verificar a posição da alavanca e o engate de marchas e regular se necessário.

CAIXA DE TRANSFERÊNCIA - 4X4		
<input type="checkbox"/>	48	Caixa de transferência Remover bujão lateral do nível, verificar o nível e completar se necessário. Verificar vazamentos e desobstrução do respiro. Testar engate das relações 4x2, 4x4 e bloqueio. Verificar fixação das cruzetas dos cardans Verificar fixação e estado dos coxins
<input type="checkbox"/>	49	Alavanca e cabos Verificar protetores de borracha dos cabos Verificar a posição da alavanca e o engate de marchas e regular se necessário.

TRANSMISSÃO AUTOMÁTICA		
<input type="checkbox"/>	50	Óleo lubrificante Verificar nível do óleo e corrigir se necessário. Atenção: óleo especial para esta
<input type="checkbox"/>	51	Alavanca seletora de marchas Acionar todas as marchas e verificar a indicação no visor
<input type="checkbox"/>	52	Conexões elétricas Verificar estado e fixação dos chicotes, conectores, e aterramentos do módulo e sensores.
<input type="checkbox"/>	53	Módulo de controle - TCM Realizar testes de diagnóstico que estiverem disponíveis nos equipamentos VMS ou VISION, e apagar a memória de falhas.

## FREIOS (ACIONAMENTO PNEUMÁTICO)

<input type="checkbox"/>	<b>54</b>	Pedal de freio	Verificar folga livre do pedal, acionamento e ajuste do interruptor. Checar funcionamento dos freios antes do teste de rodagem.
<input type="checkbox"/>	<b>55</b>	Manopla do freio de estacionamento	Verificar estado, fixação e funcionamento da manopla e checar eficiência do freio de estacionamento.
<input type="checkbox"/>	<b>56</b>	Lonas de freio dianteiras e traseiras	Verificar folga e ajustar se necessário. Obs.: É obrigatório ajustar com as rodas suspensas para verificar se as mesmas não estão prendendo por excesso de ajuste.
<input type="checkbox"/>	<b>57</b>	Reservatório de ar	Drenar tanques, verificar fixação e vazamentos
<input type="checkbox"/>	<b>58</b>	Manômetros de pressão dos freios	Verificar se a pressão de ar se mantém estável.
<input type="checkbox"/>	<b>59</b>	Filtro secador	Verificar estado, fixação e vazamentos
<input type="checkbox"/>	<b>60</b>	Cuícas de acionamento	Verificar estado, fixação e vazamentos
<input type="checkbox"/>	<b>61</b>	Ajustadores automáticos	Verificar estado, fixação e funcionamento.
<input type="checkbox"/>	<b>62</b>	Tubulações e conexões pneumáticas	Verificar tubulações em toda a sua extensão quanto à fixação e vazamentos, checar tubos flexíveis das cuiças quanto ao estado e fixação, avaliar se existem cortes, amassados, bolhas. Corrigir ou substituir qualquer componente que possa comprometer o funcionamento e/ou eficiência dos freios.

## FREIOS (ACIONAMENTO HIDRÁULICO)

<input type="checkbox"/>	<b>63</b>	Reservatório fluido do freio	Verificar fixação no cilindro, vazamentos, checar nível e completar se necessário.
--------------------------	-----------	------------------------------	--

<input type="checkbox"/>	<b>64</b>	Freios dianteiros	Verificar estado do disco e limpar qualquer tipo de óleo ou graxa presente nas áreas de contato com as pastilhas. Verificar fixação das pinças Verificar estado e fixação das pinças de freio (caliper)
<input type="checkbox"/>	<b>65</b>	Freios traseiros	Verificar folga das lonas e ajustar se necessário. Obs.: É obrigatório ajustar com as rodas suspensas para verificar se as mesmas não estão prendendo por excesso de ajuste.
<input type="checkbox"/>	<b>66</b>	Isovac ou booster (servo à vácuo)	Verificar estado, funcionamento e estanqueidade.
<input type="checkbox"/>	<b>67</b>	Tubulações e conexões de vácuo e fluido	Verificar tubulações em toda a sua extensão quanto à fixação e vazamentos, checar tubos flexíveis quanto ao estado e fixação, avaliar se existem cortes, amassados, bolhas. Corrigir ou substituir qualquer componente que possa comprometer o funcionamento e/ou eficiência dos freios.
<input type="checkbox"/>	<b>68</b>	Pedal de freio	Verificar folga, acionamento e ajuste do interruptor. Checar funcionamento e eficiência dos freios antes de rodar.
<input type="checkbox"/>	<b>69</b>	Alavanca do freio de estacionamento	Verificar funcionamento, eficiência e luz espia.

## EIXO DIANTEIRO

<input type="checkbox"/>	<b>70</b>	Óleo lubrificante (veículos 4x4)	Com o veículo nivelado, verificar nível e completar se necessário
<input type="checkbox"/>	<b>71</b>	Retentor do pinhão	Verificar vazamentos e checar se existe algo enroscado entre a forquilha/flange e o retentor (arame, fiapos, etc.)

<input type="checkbox"/>	<b>72</b>	Tampa do diferencial	Verificar fixação de todos os parafusos e checar quanto à vazamentos.
<input type="checkbox"/>	<b>73</b>	Eixo cardan dianteiro (veículos 4x4)	Verificar fixação, presença de amassados e/ou empenamento do eixo.
<input type="checkbox"/>	<b>74</b>	Cubos de rodas	Suspender o eixo e verificar folga dos rolamentos dos cubos. Checar vazamentos pelos retentores.
<input type="checkbox"/>	<b>75</b>	Respiro	Verificar desobstrução e fixação da mangueira.
<input type="checkbox"/>	<b>76</b>	Juntas universais/ cruzetas (veículos 4x4)	Verificar fixação no lado do câmbio e no diferencial
<input type="checkbox"/>	<b>77</b>	Amortecedores	Verificar vazamentos e aperto dos parafusos/porcas

## SUSPENSÃO DIANTEIRA

<input type="checkbox"/>	<b>78</b>	Grampos de molas	Verificar estado, posição e aperto das porcas
<input type="checkbox"/>	<b>79</b>	Molas e jumelos	Verificar estado, posição e aperto das porcas
<input type="checkbox"/>	<b>80</b>	Barra estabilizadora	Verificar estado, fixação nas buchas e nas bieletas
<input type="checkbox"/>	<b>81</b>	Amortecedores	Verificar estado, vazamentos e fixação
<input type="checkbox"/>	<b>82</b>	Trava do pino da mola	Verificar estado e fixação
<input type="checkbox"/>	<b>83</b>	Sapatas de apoio	Verificar estado e fixação
<input type="checkbox"/>	<b>84</b>	Bolsas (suspensão pneumática)	Verificar altura, verificar presença de deformações, ressecamento ou cortes.

<input type="checkbox"/>	<b>85</b>	Braços reatores (suspensão pneumática)	Verificar fixação
<input type="checkbox"/>	<b>86</b>	Reservatório de ar (suspensão pneumática)	Drenar água

## EIXO TRASEIRO

<input type="checkbox"/>	<b>87</b>	Óleo lubrificante	Com o veículo nivelado, verificar nível e completar se necessário
<input type="checkbox"/>	<b>88</b>	Retentor do pinhão	Verificar vazamentos e checar se existe algo enroscado entre a forquilha/flange e o retentor (arame, fiapos, etc.)
<input type="checkbox"/>	<b>89</b>	Tampa do diferencial	Verificar fixação de todos os parafusos e checar quanto à vazamentos.
<input type="checkbox"/>	<b>90</b>	Eixo cardan traseiro	Verificar fixação, presença de amassados e/ou empenamento do eixo.
<input type="checkbox"/>	<b>91</b>	Cubos de rodas	Suspender o eixo e verificar folga dos rolamentos dos cubos. Checar vazamentos pelos retentores.
<input type="checkbox"/>	<b>92</b>	Respiro	Verificar desobstrução e fixação da mangueira.
<input type="checkbox"/>	<b>93</b>	Juntas universais (cruzetas)	Verificar fixação no lado do câmbio e no diferencial
<input type="checkbox"/>	<b>94</b>	Amortecedores	Verificar vazamentos e aperto dos parafusos/porcas

## SUSPENSÃO TRASEIRA

<input type="checkbox"/>	<b>95</b>	Grampos de molas	Verificar estado, posição e aperto das porcas
<input type="checkbox"/>	<b>96</b>	Molas e jumelos	Verificar estado, posição e aperto das porcas

## Inspeção de Entrega

<input type="checkbox"/>	<b>97</b>	Barra estabilizadora	Verificar estado, fixação nas buchas e nas bieletas
<input type="checkbox"/>	<b>98</b>	Amortecedores	Verificar estado, vazamentos e fixação
<input type="checkbox"/>	<b>99</b>	Trava do pino da mola	Verificar estado e fixação
<input type="checkbox"/>	<b>100</b>	Sapatas de apoio	Verificar estado e fixação
<input type="checkbox"/>	<b>101</b>	Bolsas (suspensão pneumática)	Verificar altura, verificar presença de deformações, ressecamento ou cortes.
<input type="checkbox"/>	<b>102</b>	Braços reatores (suspensão pneumática)	Verificar fixação
<input type="checkbox"/>	<b>103</b>	Reservatório de ar (suspensão pneumática)	Drenar água

### CHASSI E AGREGADOS

<input type="checkbox"/>	<b>104</b>	Chassi	<p>Verificar fixações das travessas e suportes diversos fixados nas longarinas.</p> <p>Verificar estado e fixação de tubulações em geral, checar se existem danos ou interferências que possam causar vazamentos de fluidos da direção hidráulica, freios, combustível, líquido de arrefecimento, vácuo, gás do ar condicionado, e corrigir o que for necessário.</p> <p>Verificar estado e fixação de chicotes elétricos ou interferências que possam causar curto-circuito ou rompimento dos cabos.</p> <p>Verificar estado, fixação, funcionamento e trava do mecanismo do estepe, inclusive cabo de aço ou corda (WL) e aperto das porcas de segurança.</p> <p>Verificar estado geral do chassi quanto à oxidações de grande porte, ou problemas de pintura.</p>
--------------------------	------------	--------	--

### DIREÇÃO

<input type="checkbox"/>	<b>105</b>	Reservatório da direção hidráulica	Verificar fixação, presença de vazamentos, checar nível e completar se necessário
<input type="checkbox"/>	<b>106</b>	Terminais e barra de direção	Verificar fixações, folga e estado dos terminais
<input type="checkbox"/>	<b>107</b>	Caixa de direção e braço Pitmann	Verificar aperto dos parafusos do sistema completo
<input type="checkbox"/>	<b>108</b>	Volante	Verificar porca de fixação e alinhamento

### RODAS E PNEUS

<input type="checkbox"/>	<b>109</b>	Porcas de fixação	Reapertar todas as porcas das rodas
<input type="checkbox"/>	<b>110</b>	Pneus	<p>Suspender as rodas e inspecionar quanto à presença de deformações, cortes, objetos perfurantes alojados e desgaste acentuado ou irregular</p> <p>Calibrar Conforme manual do proprietário, inclusive estepe.</p>

### EXTERIOR DA CARROCERIA

<input type="checkbox"/>	<b>111</b>	Parabrisa, vigia traseiro Vidros laterais e janelas	<p>Inspecionar quanto ao estado e fixação, checar trincas, riscos, manchas, deformações, respingos de tinta.</p> <p>Realizar teste de vedação, esguichar água corrente em abundância nas vedações de borracha e verificar internamente se existe entrada de água. Corrigir o que for necessário.</p>
--------------------------	------------	---	--

<input type="checkbox"/>	<b>112</b>	Limpadores e palhetas	Abastecer o reservatório com água, testar esguichos, posição de repouso e varredura das palhetas.
<input type="checkbox"/>	<b>113</b>	Iluminação e sinalização externa	Verificar estado, fixação e funcionamento, testar luzes de posição (meia luz), faróis alto e baixo, indicadores de direção, luzes de freio, brake light, delimitadoras de teto, laterais e traseiras, luz de placa, luz de manutenção (tampa frontal), luzes dos bagageiros (se equipados).
<input type="checkbox"/>	<b>114</b>	Faróis principais e faróis de neblina (se equipado)	Verificar luminosidade, fixação dos refletores internos, alinhamento e regular se necessário.
<input type="checkbox"/>	<b>115</b>	Buzina	Verificar se a haste de fixação não está empenada; Testar funcionamento e checar se a buzina não está fanha ou falhando.
<input type="checkbox"/>	<b>116</b>	Espelhos Retrovisores	Verificar estado e fixação dos braços e espelhos.
<input type="checkbox"/>	<b>117</b>	Antena (s)	Verificar estado e fixação.
<input type="checkbox"/>	<b>118</b>	Grade dianteira	Verificar estado, alinhamento e funcionamento do mecanismo.
<input type="checkbox"/>	<b>119</b>	Portinholas	Verificar estado, fixação, alinhamento e funcionamento das portinholas, checar pistões quanto ao estado, vazamentos e eficiência de abertura. Realizar teste de vedação, esguichar água corrente em abundância nas vedações de borracha e verificar internamente se existe entrada de água. Corrigir o que for necessário.
<input type="checkbox"/>	<b>120</b>	Parachoques	Verificar estado, fixação e alinhamento. Checar quanto à riscos, e amassados.

<input type="checkbox"/>	<b>121</b>	Fechaduras e chaves	Verificar presença e funcionamento de todas as chaves: chave reserva, fechaduras da porta, portinholas, caixa de ferramentas e tanque de combustível e arla 32.
<input type="checkbox"/>	<b>122</b>	Pintura	Inspeccionar o estado geral quanto à piques, manchas, desbotamento, deslocamento, rachaduras, falhas de pintura, deformações, falhas de acabamento em geral.
<input type="checkbox"/>	<b>123</b>	Logotipos e adesivos	Verificar colagem e fixação do logo Volare (frontal e traseiro). Verificar adesivo do modelo (frontal e traseiro). Verificar apliques e frisos em geral. Adesivo refletivo (frontal, lateral e traseiro). Verificar projeto de pintura.

## INTERIOR DA CARROCERIA

<input type="checkbox"/>	<b>124</b>	Chave multifunções (chave de seta)	Testar todas as funções de iluminação, sinalização, Velocidades e temporizador do limpador, Tecla TRIP e buzina
<input type="checkbox"/>	<b>125</b>	Instrumento combinado (Cluster)	Verificar o Prove Out (check inicial do ponteiros e luzes); Com a tecla TRIP e passar telas do computador de bordo; Testar teclas e interruptores do painel. Verificar funcionamento das luzes espia do cluster: pressão de ar, pressão de óleo, carga da bateria, freio de estacionamento, freio motor, ar condicionado, nível de água, temperatura do motor, 4x4, piloto automático, e demais luzes de monitoramento.
<input type="checkbox"/>	<b>126</b>	Painel, volante, tampas e acabamentos	Inspeccionar quanto ao estado, fixação, piques, manchas, rachaduras, falhas de pintura, deformações, ausência de itens, falhas de acabamento em geral.
<input type="checkbox"/>	<b>127</b>	Painel BCM - Body Control Module (Somente Volare Cinco)	Testar todas as funções disponíveis: Alerta, desbloqueio do bagageiro, iluminação do motorista, iluminação dos passageiros, iluminação de leitura, itinerário (se equipado), desembaçador dos espelhos retrovisores, calefação (se equipado), farol de neblina (se equipado).



## Inspeção de Entrega

<input type="checkbox"/>	<b>128</b>	Central elétrica	Verificar estado e fixação; Verificar fusíveis e relés quanto ao estado e fixação; Verificar fixação das conexões e bornes; Verificar atrito dos cabos contra partes do chassi e carroceria. Checar danos como cortes, queimaduras de solda, esmagamento dos cabos, etc.
<input type="checkbox"/>	<b>129</b>	Ar condicionado	Verificar estado, fixação e funcionamento do compressor Verificar estado, tensão e alinhamento da correia Verificar estado do condensador e evaporador, checar condição das aletas e qualquer tipo de obstrução. Verificar funcionamento e eficiência. Verificar fluxo de ar em todas as saídas.
<input type="checkbox"/>	<b>130</b>	Calefação	Verificar estado, fixação e funcionamento.
<input type="checkbox"/>	<b>131</b>	Iluminação interna	Verificar luzes posto do motorista e salão, porta-foco, luzes de leitura, numeração de poltrona.
<input type="checkbox"/>	<b>132</b>	Sistema de áudio e vídeo	Verificar sistema completo, rádio, DVD, USB, chave seletora, checar alto-falantes, potênciômetros individuais de volume. Checar a qualidade do som, recepção do rádio e funcionalidade do microfone.
<input type="checkbox"/>	<b>133</b>	Itinerário	Vericar estado, fixação e funcionamento em todas as posições (frontal, laterais e traseiro).
<input type="checkbox"/>	<b>134</b>	Câmera de ré	Vericar estado, fixação das câmeras e funcionamento.
<input type="checkbox"/>	<b>135</b>	Retrovisores Elétricos (se equipado)	Testar comandos e movimentação dos espelhos.
<input type="checkbox"/>	<b>136</b>	Sirene de ré	Vericar estado, fixação da sirene e funcionamento.

<input type="checkbox"/>	<b>137</b>	Porta(s) de serviço	Testar abertura, fechamento e alinhamento das portas elétricas ou pneumáticas. Verificar vazamentos de ar nas válvulas, mangueiras e cilindros. Testar funcionamento da válvula de emergência e da válvula externa da grade frontal. Verificar funcionamento das luzes de cortesia da escada.
<input type="checkbox"/>	<b>138</b>	Fechaduras e chaves	Verificar presença e funcionamento de todas as chaves, inclusive chave do console do motorista, armário do porta-pacote, conservadora de gelo e da geladeira.
<input type="checkbox"/>	<b>139</b>	Sistema de segurança	Verificar se ao abrir as portas ocorre corte do acelerador. Corrigir o que for necessário.
<input type="checkbox"/>	<b>140</b>	Cortinas de ar das portas	Verificar estado, fixação e funcionamento.
<input type="checkbox"/>	<b>141</b>	Capô do motor	Verificar funcionamento, gancho e trinco.
<input type="checkbox"/>	<b>142</b>	Tapa sol e saneia	Verificar estado, fixação e funcionamento.
<input type="checkbox"/>	<b>143</b>	Poltronas	Inspeccionar visualmente todos os parafusos de fixação de todas as poltronas procurando por parafusos quebrados, atravessados, frouxos ou faltantes. Motorista: testar reclinção, articulação do braço, engate do cinto de segurança, deslocamento lateral e longitudinal. Passageiros: Testar reclinção, articulação do braço, engate do cinto de segurança, decansa pernas, tomada USB, Tomada 110V. Ambas: Checar estado do tecido quanto à manchas, desbotamento e costuras.
<input type="checkbox"/>	<b>144</b>	Revestimentos internos	Verificar estado do revestimento do porta-pacotes, laterais e assoalho, checar quanto à manchas, desbotamentos, rugas, descolamentos e aspectos de limpeza em geral.

<input type="checkbox"/>	<b>145</b>	Porta-pacotes	Verificar estado e fixação, testar funcionamento do foco, difusor de ar e botão de parada solicitada.
<input type="checkbox"/>	<b>146</b>	Acessórios	Verificar estado e fixação do macaco hidráulico, chave das porcas de roda, triângulo e pino rebocador (opcional).
<input type="checkbox"/>	<b>147</b>	Manuais do veículo, dos acessórios e brinde	Verificar a presença e estado de todos os manuais: Manual do proprietário, do condutor, folder assistência 24H, manuais do rádio, DVD, WIFI, tacógrafo, ar condicionado, geladeira, elevador, catraca, e kit chaves.
<input type="checkbox"/>	<b>148</b>	Extintor	Verificar estado, pressão, fixação, lacre e validade.
<input type="checkbox"/>	<b>149</b>	Janelas com vidros móveis	<p>Testar abertura, fechamento e trinco, verificar excesso de folga ou interferência demasiada.</p> <p>Realizar teste de vedação, esguichar água em abundância na vedação e verificar se existe entrada de água</p> <p>Verificar estado e fixação da alavanca de emergência.</p>
<input type="checkbox"/>	<b>150</b>	Janelas com vidros fixos	<p>Realizar teste de vedação, esguichar água em abundância na vedação e verificar se existe entrada de água</p> <p>Verificar estado e fixação do martelo de emergência.</p>
<input type="checkbox"/>	<b>151</b>	Cortinas	Testar abertura e fechamento das cortinas, verificar quanto à manchas, desbotamento e costuras. Verificar tensão do passador e fixação dos pitões.
<input type="checkbox"/>	<b>152</b>	Geladeira, Conservadora de gelo, cafeteira/ aquecedor de líquidos, microondas, pia, e qualquer outro equipamento instalado.	Verificar estado e fixação, testar funcionamento e/ou todas as funções disponíveis.

<input type="checkbox"/>	<b>153</b>	Sanitária	<p>Verificar estado e fixação, testar funcionamento da porta, luzes, indicação de ocupado, descarga, injetor de detergente, exaustor e torneira de sabão e água.</p> <p>Testar bocais de enchimento dos reservatórios e inspecionar quanto à vazamentos/ou gotejamentos.</p>
<input type="checkbox"/>	<b>154</b>	Elevador	Verificar estado, fixação e funcionamento, testar funcionamento de todo o sistema (controles, luzes, elevação, rampa de acesso)
<input type="checkbox"/>	<b>155</b>	Catraca	Verificar estado, fixação e funcionamento.

## TESTE DE RODAGEM

<input type="checkbox"/>	<b>156</b>	Teste de rodagem	<p>Verificar funcionamento e desempenho do motor em arrancadas, acelerações e retomadas.</p> <p>Verificar dirigibilidade, alinhamento e retorno do volante, balanceamento das rodas e alinhamento do veículo em relação à pista.</p> <p>Verificar comportamento da suspensão, estabilidade, ruídos anormais (ringidos, estalos) e corrigir o que for necessário.</p> <p>Testar eficiência do freio de serviço e funcionamento sistema ABS, testar freio de estacionamento, e verificar existência de vibrações ou desvios na direção do veículo.</p> <p>Verificar acionamento e eficiência do freio-motor.</p> <p>Verificar engate de todas as marchas, a troca de marchas deve ocorrer de forma suave.</p> <p>Verificar se existe dificuldade extra para a troca das marchas, se alguma marcha arranha ou se existe algum ruído anormal ao engatar as marchas.</p>
--------------------------	------------	------------------	---

## Inspeção de Entrega

156	Teste de rodagem (continuação)	Verificar funcionamento do tacômetro, velocímetro, tacógrafo, marcadores de temperatura e nível de combustível.
		Testar funcionamento do piloto automático e ajuste da marcha lenta.
		Verificar existência de ruídos e/ou vibrações anormais no interior ou exterior do veículo.

### INSPEÇÃO FINAL

<input type="checkbox"/> 157	Após o teste de rodagem	Colocar o veículo na vala e inspecionar toda a parte inferior à procura de vazamentos, soldura de chicotes, tubulações ou componentes. Corrigir o que for necessário.
		Realizar testes de diagnóstico e apagar falhas da memória com equipamento VMS, VISION ou INSITE.
		Encaminhar o veículo para lavagem e limpeza geral.
		Preencher os dados abaixo e anexar este checklist na SG da revisão de entrega.

Data: \_\_\_\_ / \_\_\_\_ / \_\_\_\_\_

Carimbo do Representante Volare

## MANUTENÇÃO DO VOLARE

Para manter a segurança de operação do seu veículo, os trabalhos indicados no plano de manutenção devem ser executados regular e periodicamente nos intervalos recomendados.

Providencie para que os trabalhos de manutenção sejam sempre executados em uma oficina qualificada que possua os conhecimentos técnicos e as ferramentas adequadas para realizar os trabalhos necessários. Para este propósito, Marcopolo S.A – Divisão Volare recomenda a sua rede Representantes Volare.

Os trabalhos indicados no plano de manutenção não incluem reparações. Os trabalhos de reparação, quando necessários, devem ser executados com uma ordem de serviço em separado.

### Confirmação dos serviços de manutenção

O Representante Volare deve registrar neste manual, nos respectivos campos de controles, os serviços de manutenção por ele executados.

### Peças e Acessórios Genuínos Marcopolo S.A – Divisão Volare

Para assegurar a máxima durabilidade e a segurança de funcionamento de seu Volare, utilize somente peças e acessórios genuínos Marcopolo S.A – Divisão Volare.

### Serviços a Cargo do Cliente

As verificações referentes à inspeção diária e semanal são de responsabilidade do Cliente/Condutor e portanto, não estão incluídos nos serviços periódicos de manutenção do veículo.

A inspeção diária deve ser efetuada diariamente pelo motorista antes de iniciar a operação do veículo.

Se for constatada alguma irregularidade durante a inspeção diária que não possa ser sanada pelo próprio Cliente/Condutor, encaminhar o veículo a um Representante Volare para que seja reparado.

### Controle de emissões dos gases de escapamento

Para atender às disposições legais em vigor sobre as emissões de gases de escapamento, observe que a manutenção dos motores e de seus sistemas periféricos deve ser efetuada de acordo com determinadas especificações e pode precisar de aparelhos especiais de medições. Não são permitidas alterações ou intervenções nos componentes que possam alterar as emissões dos gases de escapamento.

### Rodízio dos pneus

O rodízio dos pneus é um procedimento recomendado para assegurar o desgaste uniforme da banda de rodagem.

## Plano de Manutenção

---

De modo geral, o rodízio dos pneus deve ser efetuado no máximo a cada 10.000km. Entretanto, como o desgaste dos pneus é influenciado por uma série de fatores variáveis em função das condições de operação, este intervalo pode ser reavaliado pelo Cliente, junto com um Representante do fabricante do pneu, e adaptado para o tipo de aplicação do veículo.

### INSPEÇÃO DIÁRIA – Antes de dar Partida no Motor

A inspeção diária consiste de verificações de responsabilidade do Cliente/Condutor, que devem ser efetuadas sistematicamente antes de iniciar a operação diária do veículo, para garantir a sua segurança de funcionamento e circulação, verifique o nível ARLA 32 no reservatório.



#### **ATENÇÃO**

*Ao efetuar a inspeção diária, os procedimentos descritos neste manual devem ser rigorosamente observados para evitar eventuais danos materiais ou lesões corporais.*

*O plano de manutenção do veículo não inclui os trabalhos de inspeção diária do veículo.*

- *Verifique o nível do óleo do motor.*
  - *Verifique o nível do líquido de arrefecimento.*
  - *Drene a água e impurezas acumuladas no pré-filtro. Este procedimento tem importância vital para evitar a penetração de água na bomba de alta pressão e injetores.*
  - *Verifique o nível de ARLA 32.*
-



## IMPORTANTE

*Este procedimento tem importância vital para evitar a penetração de água na bomba de alta pressão e eletroinjetores.*

- Verifique o estado e a tensão da(s) correia(s) e mangueiras do motor.
- Verifique o nível do fluido de acionamento da embreagem.
- Verifique a calibragem dos pneus.
- Verifique o nível de combustível: este procedimento deve ser adotado no final de cada jornada para evitar que a umidade e vapor d'água do volume vazio no tanque condense formando água.
- Inspeccione os conjuntos mecânicos quanto a vazamentos de óleo, fluido de embreagem, combustível e água.



## IMPORTANTE

*Verifique as conexões elétricas dos sensores do motor em relação ao seu aperto e estado.*

- Verifique o funcionamento de todos os instrumentos e comandos do veículo.
- Verifique o funcionamento dos faróis, sinaleiras, luz de freio e da ré, piscas direcionais, etc...
- Drene a água dos reservatórios pneumáticos de freio, puxando as

*válvulas de dreno para baixo.*

- Ao arrancar, verifique logo a atuação dos freios.

## INSPEÇÃO SEMANAL

- Limpar para-brisa, vidros e espelhos retrovisores.
- Limpar os faróis e lanternas.
- Comprovar o funcionamento de trincos e fechaduras das portas.
- Verificar o nível de fluido do sistema de acionamento da embreagem.
- Verificar o abastecimento do reservatório do lavador de para-brisa.
- Comprovar o funcionamento do limpador de para-brisa e verificar as condições dos braços de acionamento e palhetas do limpador.
- Verificar o aperto das porcas de fixação das rodas.
- Calibrar os pneus, inclusive da roda sobressalente.
- Para os veículos utilizados predominantemente em condições fora-de-estrada, lubrificar as juntas universais das árvores de transmissão.
- Filtro de ar (acionar a válvula de descarga de pó para desprender a poeira acumulada).
- Estado e fixação dos cintos de segurança.
- Inspeccione por baixo do veículo os componentes da suspensão e direção, tomando providências imediatas em caso de necessidade.

### PLANO DE MANUTENÇÃO PERIÓDICA PREVENTIVA

O serviço periódico de manutenção é condição essencial para assegurar ao veículo uma vida útil mais longa, nas melhores condições de funcionamento, rendimento e segurança.

O plano de manutenção preventiva apresentado neste manual, indica os pontos de manutenção e seus intervalos, os quais foram baseados nas condições normais de uso.



#### **ATENÇÃO:**

*Os veículos submetidos a condições de serviço mais severos, deverão ter seus períodos de manutenção abreviados em 50%.*

*A garantia só terá validade se efetuadas todas as revisões com a respectiva assinatura e carimbo do Representante Volare executante do serviço.*

---

DESCRIÇÃO		VOLUME	REVISÃO DE ENTREGA	DIARIAMENTE	SEMANALMENTE	A cada 10.000 km	A cada 20.000 km	A cada 30.000 km	A cada 40.000 km	A cada 50.000 km	A cada 60.000 km	A cada 70.000 km	A cada 80.000 km
<b>MOTOR : CUMMINS ISF 3.8 L</b>													
Motor	Verificar vazamentos		●	●			●						
Compressor de Ar	Verificar estado e fixação		●				●						
Válvulas	Regular folga (1° regulagem 240.000 km)								●				●
Bomba Alta Pressão	Isento de Manutenção	Nota 1	Nota 1 Toda vez que apresentar algum tipo de falha ou problema, retirar e revisar em posto BOSCH.										
Bicos injetores													
Conexões elétricas do motor	Verificar e corrigir se necessário		●				●						
Amortec.de Vibrações (Damper)	Verificar o estado e fixação		●				●						
Correias	Verificar estado, tensão e alinhamento da correia		●				●						
	Trocar									●			
Conexões	Verificar estado e reapertar se necessário		●				●						
Coxins de Fixação	Verificar estado e reapertar se necessário		●				●						



# Plano de Manutenção

DESCRIÇÃO	VOLUME	REVISÃO DE ENTREGA	DIARIAMENTE	SEMANALMENTE	A cada 10.000 km	A cada 20.000 km	A cada 30.000 km	A cada 40.000 km	A cada 50.000 km	A cada 60.000 km	A cada 70.000 km	A cada 80.000 km
-----------	--------	--------------------	-------------	--------------	------------------	------------------	------------------	------------------	------------------	------------------	------------------	------------------

## MOTOR : CUMMINS ISF 3.8 L - Continuação

Ventilador e Cubo Viscoso	Verificar estado e fixação		●	●			●					
Turboalimentador	Verificar folga do eixo e estado da carcaça					●						
	Verificar torque de parafusos e porcas da flange		●			●						
	Verificar passagem de óleo					●						
Coletores admissão/escape	Verificar torque de parafusos e porcas		●			●						
Peças e Parafusos Externos	Verificar estado e reapertar se necessário		●			●						
Cárter	Verificar pontos amassados e corrigir		●			●						
	Trocar anel do bujão					●						
	Verificar vazamentos e corrigir		●			●						

DESCRIÇÃO	VOLUME	REVISÃO DE ENTREGA	DIARIAMENTE	SEMANALMENTE	A cada 10.000 km	A cada 20.000 km	A cada 30.000 km	A cada 40.000 km	A cada 50.000 km	A cada 60.000 km	A cada 70.000 km	A cada 80.000 km
-----------	--------	--------------------	-------------	--------------	------------------	------------------	------------------	------------------	------------------	------------------	------------------	------------------

**MOTOR : CUMMINS ISF 3.8 L- Continuação**

Filtro Óleo Lubrificante	Trocar	Nota 2					●					
Óleo Lubrificante	Verificar nível e completar se necessário	Nota 2	●	●			●					
	Trocar	Nota 2					●					

**ALIMENTAÇÃO**

Tanque de Combustível	Verificar vazamentos e respiro		●				●					
	Drenar e lavar									●		
Tubulação combustível	Verificar vazamentos e fixação		●				●					
Conexões e parafusos	Verificar e reapertar se necessário		●				●					
Filtro de combust. secundário	Trocar elemento						●					
Filtro de Combustível	Trocar						●					
	Drenar	A cada 2 abastecidas e impreterivelmente quando acender a lâmpada indicadora do painel.										

## Plano de Manutenção

DESCRIÇÃO		VOLUME	REVISÃO DE ENTREGA	DIARIAMENTE	SEMANALMENTE	A cada 10.000 km	A cada 20.000 km	A cada 30.000 km	A cada 40.000 km	A cada 50.000 km	A cada 60.000 km	A cada 70.000 km	A cada 80.000 km
<b>ARREFECIMENTO</b>													
Mangueiras e conexões	Verificar vazamento e reapertar se necessário		●	●			●						
Radiador	Verificar o estado e vazamentos		●	●			●						
Vaso de Compensação	Verificar nível do líquido e completar se necessário	Nota 3	Completar diariamente se necessário com mistura previamente diluída de água + aditivo, na proporção indicada na nota.										
Líquido de Arrefecimento	Trocar e reabastecer com mistura pré-diluída	Nota 3											●
<b>ADMISSÃO</b>													
Elemento do Filtro de Ar	Trocar elemento primário	A cada 20.000Km e sempre que a luz de aviso de restrição acender no painel.											
	Trocar elemento secundário	A cada 2 trocas do elemento primário ou anualmente e/ou o que ocorrer primeiro.											
Tubos e mangueiras	Verificar o estado e fixação		●				●						
Pós-arrefecedor de ar	Verificar o estado e fixação		●				●						

	<b>VOLUME</b>	REVISÃO DE ENTREGA	DIARIAMENTE	SEMANALMENTE	A cada 10.000 km	A cada 20.000 km	A cada 30.000 km	A cada 40.000 km	A cada 50.000 km	A cada 60.000 km	A cada 70.000 km	A cada 80.000 km
--	---------------	--------------------	-------------	--------------	------------------	------------------	------------------	------------------	------------------	------------------	------------------	------------------

## PÓS-TRATAMENTO

Filtro Suply Module	Trocar elemento filtrante	Nota 5	Anualmente ou a cada 150.000 km.									
	Verificar vazamento		●		●							
Tanque de ARLA	Limpar filtro		Anualmente ou a cada 150.000 km.									

## FORNECIMENTO DE ENERGIA

Bateria	Limpar e reapertar os terminais		●				●					
	Verificar carregamento do alternador		●				●					
Alternador	Verificar o estado e fixação		●				●					
	Verificar conexões elétricas		●				●					

# Plano de Manutenção

DESCRIÇÃO	VOLUME	REVISÃO DE ENTREGA	DIARIAMENTE	SEMANALMENTE	A cada 10.000 km	A cada 20.000 km	A cada 30.000 km	A cada 40.000 km	A cada 50.000 km	A cada 60.000 km	A cada 70.000 km	A cada 80.000 km
-----------	--------	--------------------	-------------	--------------	------------------	------------------	------------------	------------------	------------------	------------------	------------------	------------------

## PARTIDA

Motor de Partida	Verificar o estado e fixação		<input checked="" type="radio"/>				<input checked="" type="radio"/>					
	Verificar funcionamento e ruídos ao acionar		<input checked="" type="radio"/>				<input checked="" type="radio"/>					
	Verificar conexões elétricas		<input checked="" type="radio"/>				<input checked="" type="radio"/>					

## EMBREAGEM

Eixo do Garfo	Lubrificar com graxa	Nota 6	Lubrificar somente quando for efetuada a manutenção do sistema de embreagem.									
Altura do pedal	Verificar e corrigir se necessário		<input checked="" type="radio"/>				<input checked="" type="radio"/>					
Reservatório Fluido da Embreagem Hidráulica	Verificar nível e completar se necessário		<input checked="" type="radio"/>	<input checked="" type="radio"/>		<input checked="" type="radio"/>						
	Substituir fluido do sistema	Nota 7	Deve ser substituído a cada 12 meses ou 80.000km.									
Cilindro Mestre e auxiliar	Verificar regulagem, folga e vazamento		<input checked="" type="radio"/>				<input checked="" type="radio"/>					

DESCRIÇÃO		VOLUME	REVISÃO DE ENTREGA	DIARIAMENTE	SEMANALMENTE	A cada 10.000 km	A cada 20.000 km	A cada 30.000 km	A cada 40.000 km	A cada 50.000 km	A cada 60.000 km	A cada 70.000 km	A cada 80.000 km	
<b>CÂMBIO</b>														
Caixa de Câmbio FS 2305 C / 4505 C	Verificar nível e completar se necessário	Nota 8	●				●							
	Verificar vazamentos e respiro do câmbio		●	●			●							
	Trocar o óleo	Nota 8	FS 2305C	Trocar óleo nos primeiros 40.000Km e após a cada 80.000 Km.										
			FSO 4505C	Trocar óleo nos primeiros 40.000Km e após a cada 100.000 Km.										
	Verificar fixação e estado dos coxins		●				●							
Sistema de Cabos	Verificar protetores de borracha dos cabos		●				●							
	Verificar engate de marchas e regular se necessário		●				●							

DESCRIÇÃO	VOLUME	REVISÃO DE ENTREGA	DIARIAMENTE	SEMANALMENTE	A cada 10.000 km	A cada 20.000 km	A cada 30.000 km	A cada 40.000 km	A cada 50.000 km	A cada 60.000 km	A cada 70.000 km	A cada 80.000 km
-----------	--------	--------------------	-------------	--------------	------------------	------------------	------------------	------------------	------------------	------------------	------------------	------------------

## CAIXA DE TRANSFERÊNCIA Attack 8 4x4

Caixa de Transferência Magna 2 Speed	Trocar o óleo	Nota 9	Primeira troca aos 40.000 km e demais a cada 100.000 km.										
	Verificar vazamentos e desobstrução do respiro		●				●						
	Verificar torque da flange dos cardans		●				●						
	Reaperto do yoke		●				●						
	Verificar cabo e sistema de acionamento		●				●						
	Verificar fixação e estado dos coxins		●				●						

DESCRIÇÃO		VOLUME	REVISÃO DE ENTREGA	DIARIAMENTE	SEMANALMENTE	A cada 10.000 km	A cada 20.000 km	A cada 30.000 km	A cada 40.000 km	A cada 50.000 km	A cada 60.000 km	A cada 70.000 km	A cada 80.000 km
<b>FREIOS (ACIONAMENTO PNEUMÁTICO) Attack 8 e Attack 8 4x4</b>													
Ajustador Automático	Lubrificar com graxa	Nota 10						●					
Suporte do Eixo Expansor	Lubrificar com graxa	Nota 10						●					
Lonas de Freio	Verificar estado e trocar se necessário	Nota 11	●	A cada 10.000 km e a cada revisão									
	Verificar folga e ajustar se necessário		●	●	●								
Pedal de Freio	Verificar folga e acionamento		●			●							
Reservatório de ar	Drenar e verificar vazamentos		●	●		●							
Tubulações e Conexões	Verificar estado, fixação e vazamentos		●			●							
Parafusos de Fixação	Reapertar		●			●							
Filtro Secador de Ar	Trocar	Nota 12	Trocar a cada 60.000Km ou quando saturado.										



## Plano de Manutenção

56

Revisões e Serviços de Manutenção

DESCRIÇÃO		VOLUME	REVISÃO DE ENTREGA	DIARIAMENTE	SEMANALMENTE	A cada 10.000 km	A cada 20.000 km	A cada 30.000 km	A cada 40.000 km	A cada 50.000 km	A cada 60.000 km	A cada 70.000 km	A cada 80.000 km
<b>EIXO DIANTEIRO (Attack 8)</b>													
Pino-mestre	Lubrificar	Nota 16	<input checked="" type="radio"/>	<input type="radio"/>	<input type="radio"/>	<input type="radio"/>	<input checked="" type="radio"/>	<input type="radio"/>	<input type="radio"/>	<input type="radio"/>	<input type="radio"/>	<input type="radio"/>	<input type="radio"/>
Rodas	Reapertar porcas		<input checked="" type="radio"/>	<input type="radio"/>	<input type="radio"/>	<input type="radio"/>	<input checked="" type="radio"/>	<input type="radio"/>	<input type="radio"/>	<input type="radio"/>	<input type="radio"/>	<input type="radio"/>	<input type="radio"/>
Cubos de Roda	Ajustar folgas dos rolamentos		<input checked="" type="radio"/>	<input type="radio"/>	<input type="radio"/>	<input type="radio"/>	<input checked="" type="radio"/>	<input type="radio"/>	<input type="radio"/>	<input type="radio"/>	<input type="radio"/>	<input type="radio"/>	<input type="radio"/>
	Trocar graxa dos rolamentos	Nota 17	<input type="radio"/>	<input type="radio"/>	<input type="radio"/>	<input type="radio"/>	<input type="radio"/>	<input checked="" type="radio"/>	<input type="radio"/>	<input type="radio"/>	<input type="radio"/>	<input type="radio"/>	<input type="radio"/>
Amortecedores	Verificar vazamentos e reapertar		<input checked="" type="radio"/>	<input type="radio"/>	<input type="radio"/>	<input type="radio"/>	<input checked="" type="radio"/>	<input type="radio"/>	<input type="radio"/>	<input type="radio"/>	<input type="radio"/>	<input type="radio"/>	<input type="radio"/>
Pontas de Eixo	Verificar folgas nas mangas do eixo		<input checked="" type="radio"/>	<input type="radio"/>	<input type="radio"/>	<input type="radio"/>	<input checked="" type="radio"/>	<input type="radio"/>	<input type="radio"/>	<input type="radio"/>	<input type="radio"/>	<input type="radio"/>	<input type="radio"/>
	Lubrificar		<input checked="" type="radio"/>	<input type="radio"/>	<input type="radio"/>	<input type="radio"/>	<input checked="" type="radio"/>	<input type="radio"/>	<input type="radio"/>	<input type="radio"/>	<input type="radio"/>	<input type="radio"/>	<input type="radio"/>

DESCRIÇÃO		VOLUME	REVISÃO DE ENTREGA	DIARIAMENTE	SEMANALMENTE	A cada 10.000 km	A cada 20.000 km	A cada 30.000 km	A cada 40.000 km	A cada 50.000 km	A cada 60.000 km	A cada 70.000 km	A cada 80.000 km
<b>EIXO DIANTEIRO Attack 8 4X4</b>													
Verificar nível e completar se necessário		Nota 18	●				●						
M267 (DANA 70)/M286	Trocar o óleo	Nota 18	Primeira troca: 20.000Km; Segunda troca: 40.000Km e após a cada 40.000Km.										
Verificar vazamentos e respiro do eixo			●	●			●						
Pivos	Verificar folga dos pivos						●	Trocar quando tiver folga excessiva.					
Rolamentos dos cubos	Trocar graxa	Nota 17							●				
	Ajustar folgas dos rolamentos		●				●						
Porcas das rodas	Reapertar		●				●						
Juntas Universais-cardan	Lubrificar	Nota 17	●				●						
Alinhamento do Eixo	Verificar e corrigir se necessário		●				●						

# Plano de Manutenção

58

Revisões e Serviços de Manutenção

DESCRIÇÃO	VOLUME	REVISÃO DE ENTREGA	DIARIAMENTE	SEMANALMENTE	A cada 10.000 km	A cada 20.000 km	A cada 30.000 km	A cada 40.000 km	A cada 50.000 km	A cada 60.000 km	A cada 70.000 km	A cada 80.000 km
-----------	--------	--------------------	-------------	--------------	------------------	------------------	------------------	------------------	------------------	------------------	------------------	------------------

## TRAÇÃO - DIFERENCIAL DANA

	Verificar nível e completar se necessário	Nota 18	●					●				
M284/M286	Trocar o óleo	Nota 18	Primeira troca: 20.000Km; Segunda troca:40.000Km e após a cada 40.000Km.									
M286 c/ Bloqueio	Trocar o aditivo (Attack 8 4x4)	*	A cada troca de óleo, adicione 200 ml de aditivo modificador de atrito "IQA - STURACO 7098".									
	Verificar vazamentos e respiro do eixo		●	●				●				
Rolamentos dos cubos	Trocar graxa	Nota 17							●			
	Ajustar folgas dos rolamentos		●					●				
Porcas das rodas	Reapertar		●					●				
Juntas Universais-cardan	Lubrificar	Nota 17	●					●				
Alinhamento do Eixo	Verificar e corrigir se necessário		●					●				



\* **NOTA**

É obrigatório adicionar 200 ml de aditivo STURACO 7098 a cada troca de óleo em todos os eixos traseiro modelo dana m286 somente nos veículos Volare Attack 8 4x4.

DESCRIÇÃO		VOLUME	REVISÃO DE ENTREGA	DIARIAMENTE	SEMANALMENTE	A cada 10.000 km	A cada 20.000 km	A cada 30.000 km	A cada 40.000 km	A cada 50.000 km	A cada 60.000 km	A cada 70.000 km	A cada 80.000 km
<b>SUSPENSÃO (PNEUMÁTICA)</b>													
Bolsas	Verificar altura		●				●						
Braços Reatores	Verificar fixação		●				●						
Barra Estabilizadora	Reapertar parafusos e porcas		●				●						
Sapatas de Apoio	Reapertar parafusos e porcas		●				●						
Amortecedores	Verificar vazamentos e reapertar		●				●						
Grampos de Mola	Reapertar (seguir rigorosamente a recomendação)	Nota 20	Primeiro aperto: 1.000Km; Segundo aperto: 20.000Km e após a cada 20.000Km										

## Plano de Manutenção

60

Revisões e Serviços de Manutenção

DESCRIÇÃO		VOLUME	REVISÃO DE ENTREGA	DIARIAMENTE	SEMANALMENTE	A cada 10.000 km	A cada 20.000 km	A cada 30.000 km	A cada 40.000 km	A cada 50.000 km	A cada 60.000 km	A cada 70.000 km	A cada 80.000 km
<b>SUSPENSÃO (MECÂNICA)</b>													
Grampos de Mola	Reapertar (seguir rigorosamente a recomendação)	Nota 20	Primeiro aperto: 1.000Km; Segundo aperto: 20.000Km e após a cada 20.000Km										
Molas e Jumelos	Verificar fixação		<input checked="" type="radio"/>				<input checked="" type="radio"/>						
Barra Estabilizadora	Reapertar parafusos e porcas		<input checked="" type="radio"/>				<input checked="" type="radio"/>						
Buchas	Reapertar parafusos e porcas		<input checked="" type="radio"/>				<input checked="" type="radio"/>						
Amortecedores	Verificar vazamentos e reapertar	Nota 19	<input checked="" type="radio"/>				<input checked="" type="radio"/>						
Trava Pino da Mola	Reapertar parafusos e porcas	Nota 21	<input checked="" type="radio"/>				<input checked="" type="radio"/>						
Pino da Mola	Lubrificar	Nota 22	<input checked="" type="radio"/>										
Abraçadeira das molas	Lubrificar	Nota 22					<input checked="" type="radio"/>						
Feixe de molas	Lavar e lubrificar	Nota 22	Quinzenalmente. Dependendo do uso e/ou acúmulo de poeira pode ser necessário realizar semanalmente.										

DESCRIÇÃO	VOLUME	REVISÃO DE ENTREGA	DIARIAMENTE	SEMANALMENTE	A cada 10.000 km	A cada 20.000 km	A cada 30.000 km	A cada 40.000 km	A cada 50.000 km	A cada 60.000 km	A cada 70.000 km	A cada 80.000 km
-----------	--------	--------------------	-------------	--------------	------------------	------------------	------------------	------------------	------------------	------------------	------------------	------------------

## PNEUS

Calibrar	Conforme tabela de pressão de pneus deste manual.	Nota 24	<input checked="" type="radio"/>	<input type="radio"/>	<input type="radio"/>	<input type="radio"/>	<input type="radio"/>	<input type="radio"/>	<input type="radio"/>	<input type="radio"/>	<input type="radio"/>	<input type="radio"/>
Rodízio	Conforme orientações do item Rodas e Pneus deste manual		No máximo a cada 10.000 km.									
Pneus	Inspeção visual do estado dos pneus		<input checked="" type="radio"/>	<input type="radio"/>	<input checked="" type="radio"/>	<input type="radio"/>	<input type="radio"/>	<input type="radio"/>	<input type="radio"/>	<input type="radio"/>	<input type="radio"/>	<input type="radio"/>

## DIREÇÃO

Geometria	Verificar com equipamento de alinhamento e corrigir se necessário. Verificar sempre que os pneus atingirem buracos muito grandes, meio-fio, ou imediatamente após notar qualquer irregularidade no sistema de direção, sob pena de desgaste severo nos pneus.		<input checked="" type="radio"/>	<input type="radio"/>	<input checked="" type="radio"/>	<input type="radio"/>	<input type="radio"/>	<input type="radio"/>	<input type="radio"/>	<input type="radio"/>	<input type="radio"/>	<input type="radio"/>
Setor Direção hidráulica e reservatório do óleo hidráulico	Trocar óleo	Nota 23	<input type="radio"/>	<input type="radio"/>	<input type="radio"/>	<input type="radio"/>	<input type="radio"/>	<input type="radio"/>	<input type="radio"/>	<input type="radio"/>	<input type="radio"/>	<input checked="" type="radio"/>
	Verificar nível e completar se necessário	Nota 23	<input checked="" type="radio"/>	<input checked="" type="radio"/>	<input checked="" type="radio"/>	<input type="radio"/>	<input type="radio"/>	<input type="radio"/>	<input type="radio"/>	<input type="radio"/>	<input type="radio"/>	<input type="radio"/>
	Reapertar parafusos do sistema completo		<input checked="" type="radio"/>	<input type="radio"/>	<input type="radio"/>	<input checked="" type="radio"/>	<input type="radio"/>	<input type="radio"/>	<input type="radio"/>	<input type="radio"/>	<input type="radio"/>	<input type="radio"/>
Terminais e barra de direção	Verificar fixações, folga e estado dos terminais		<input checked="" type="radio"/>	<input type="radio"/>	<input type="radio"/>	<input checked="" type="radio"/>	<input type="radio"/>	<input type="radio"/>	<input type="radio"/>	<input type="radio"/>	<input type="radio"/>	<input type="radio"/>

## Plano de Manutenção

62

Revisões e Serviços de Manutenção

DESCRIÇÃO		VOLUME	REVISÃO DE ENTREGA	DIARIAMENTE	SEMANALMENTE	A cada 10.000 km	A cada 20.000 km	A cada 30.000 km	A cada 40.000 km	A cada 50.000 km	A cada 60.000 km	A cada 70.000 km	A cada 80.000 km
<b>GERAL - CONTINUAÇÃO</b>													
Para-brisa	Abastecer o reservatório dos esguichos de água		<input checked="" type="radio"/>		<input checked="" type="radio"/>		<input checked="" type="radio"/>						
	Testar esguichos e palhetas		<input checked="" type="radio"/>				<input checked="" type="radio"/>						
Espelhos Retrovisores	Verificar estado e fixação		<input checked="" type="radio"/>				<input checked="" type="radio"/>						
Faróis	Verificar funcionamento e alinhamento		<input checked="" type="radio"/>		<input checked="" type="radio"/>		<input checked="" type="radio"/>						
Sinalização e Iluminação	Verificar funcionamento de todo o sistema		<input checked="" type="radio"/>		<input checked="" type="radio"/>		<input checked="" type="radio"/>						
Buzina	Verificar funcionamento		<input checked="" type="radio"/>				<input checked="" type="radio"/>						
Ar Condicionado	Verificar funcionamento e eficiência		<input checked="" type="radio"/>				<input checked="" type="radio"/>						
	Verificar estado, tensão e alinhamento da correia		<input checked="" type="radio"/>				<input checked="" type="radio"/>						
	Verificar estado e fixação do compressor		<input checked="" type="radio"/>				<input checked="" type="radio"/>						
	Verificar estado do condensador e evaporador	Nota 25											
	Limpeza dos dutos	Nota 26											
	Reapertar fixações do compressor			<input checked="" type="radio"/>				<input checked="" type="radio"/>					
Extintor de Incêndio	Verificar estado e validade da carga		<input checked="" type="radio"/>		<input checked="" type="radio"/>		<input checked="" type="radio"/>						

DESCRIÇÃO		VOLUME	REVISÃO DE ENTREGA	DIARIAMENTE	SEMANALMENTE	A cada 10.000 km	A cada 20.000 km	A cada 30.000 km	A cada 40.000 km	A cada 50.000 km	A cada 60.000 km	A cada 70.000 km	A cada 80.000 km
<b>GERAL - CONTINUAÇÃO</b>													
Chassi	Verificar estado e fixação de aterramentos		●				●						
	Verificar estado e fixação de tubulações em geral		●				●						
	Verificar estado e fixação de chicotes elétricos		●				●						
Teste de Rodagem	Verificar funcionamento e desempenho do motor		●				●						
	Verificar dirigibilidade (balanceamento, geometria)		●				●						
	Verificar comportamento da suspensão		●				●						
	Testar eficiência dos freios serviço/ estacionamento		●				●						
	Verificar eficiência do freio-motor		●				●						



## Plano de Manutenção

64

Revisões e Serviços de Manutenção

DESCRIÇÃO		VOLUME	REVISÃO DE ENTREGA	DIARIAMENTE	SEMANALMENTE	A cada 10.000 km	A cada 20.000 km	A cada 30.000 km	A cada 40.000 km	A cada 50.000 km	A cada 60.000 km	A cada 70.000 km	A cada 80.000 km
GERAL - CONTINUAÇÃO													
Teste de Rodagem	Verificar funcionamento do engate das marchas		●				●						
	Verificar funcionamento das luzes-espia do painel		●				●						
	Verificar velocímetro e tacógrafo		●				●						
	Verificar tacômetro e relógios indicadores		●				●						
	Verificar existência de ruídos e/ou vibrações		●				●						
Injeção Eletrônica	Verificar códigos de falhas e apagar memória		●				●						
	Verificar velocidade máxima e ajustar se necessário		●				●						
	Verificar fixação e conexões elétricas da ECM		●				●						
	Verificar fixação da central elétrica, relés e fusíveis		●				●						

## PLANO DE MANUTENÇÃO DPM (DISPOSITIVO DE POLTRONA MÓVEL)

(Realizar com o DPM em meia altura)

DESCRIÇÃO	CICLOS	PERÍODO	AÇÕES
Sensores de segurança	1000	6 meses	Inspecionar e regular se o equipamento apresentar paradas fora de posição normal.
Luz de sinalização	1000	6 meses	Inspecionar e na evidência de não estar ligando substituir o componente.
Contador de ciclos	1000	6 meses	Inspecionar e na constatação de travamento da numeração realiza a substituição do componente.
Solenóide de acionamento elétrico	1000	6 meses	Verificar fixação dos cabos junto a solenóide e inspecionar visualmente os cabos fixados abaixo da base de fixação da poltrona.
Parafusos de fixação da poltrona sobre o DPM	1000	6 meses	Reapertar com torque de 18-20 Nm.
Caixa de redução	1000	6 meses	Inspecionar e na evidência de vazamento de óleo fazer a substituição preventiva do componente.
Batentes de borracha	1000	6 meses	Inspecionar e na evidência de desgaste na borracha substituir preventivamente.

## Plano de Manutenção

66

Revisões e Serviços de Manutenção

(Realizar com o DPM na posição inferior)

DESCRIÇÃO	CICLOS	PERÍODO	AÇÕES
Cilindros do tipo mola a gás	1000	6 meses	Inspecionar a cada 1000 ciclos substituir preventivamente se apresentarem vazamento de fluídos ou se apresentar redução de força. <b>Atenção: Este componente armazena energia, tenha cuidado durante as intervenções.</b>
Cinta de tração (cinta de poliéster com largura de 50mm, capacidade de carga de 3 toneladas)	1000	6 meses	Inspecionar e na evidência de desgastes (costura rompida, cortes, fissuras ou desgaste abrasivo) substituir preventivamente o componente.
Parafusos de fixação do equipamento no veículo	1000	6 meses	Reapertar com torque de 25-30 Nm.
Mancais, eixos e buchas deslizantes	5000	36 meses	Inspecionar e substituir se apresentar ruptura ou quebra.

## PLANO DE MANUTENÇÃO PERIÓDICA PREVENTIVA

### NOTAS - VOLARE Attack 8 E Attack 8 4X4



#### IMPORTANTE

Para aplicações severas ou especiais efetuar as manutenções na metade dos períodos indicados no Plano de Manutenção. (Vide Tabela Condições de Uso Severo ou Especiais).

Motor	Se o motor permanecer fora do uso por muito tempo, deve se executar uma marcha-lenta de ensaio quinzenalmente, até que sejam atingidas as respectivas temperaturas de uso.	
1	Nunca executar sangria nos eletroinjetores com o motor em funcionamento (perigo operacional). Itens eletrônicos BOSCH (sensores e atuadores) são isentos de manutenção e verificados via ferramenta de diagnose especificada com erros armazenados na memória de falha.	
2	Independente dos intervalos indicados entre as trocas de óleo lubrificante do motor, este deve ser trocado o mais tardar a cada 6 meses com mão de obra por conta do cliente.	
	Lubrificação	Volume (cárter c/ filtro de óleo)
	SAE 15W40 API CH - 4	ISF 3.8 10,6 litros

	O produto abaixo relacionado deverá ser utilizado em regiões onde o inverno é rigoroso na proporção de 50% do volume total do sistema de arrefecimento:  > HAVOLINE XLC  Trocar a cada 80.000 Km ou 1 (um) ano.  Para os demais casos deverá ser utilizado o produto abaixo na proporção de 10% do volume total do sistema de arrefecimento:	
3	> HAVOLINE XLI GREEN  Trocar a cada 80.000 Km ou 1 (um) ano.	
	Líquido	Volume * ISF 3.8
	ÁGUA E ADITIVO	16 litros
	O produto deve ser obrigatoriamente diluído na proporção acima informada antes do abastecimento.  Observar os procedimentos de desaeração.	
5	TROCAR ELEMENTO FILTRANTE A CADA 150.000km	
6	Lubrificação	
	TEXACO STARPLEX MOLY MPGM 2	

## Plano de Manutenção

7	Fluido da embreagem	Volume *	
	DOT 4	0,25 litros	
8	Óleo do câmbio	Volume *	
		FSO 4505 C	4,6 litros
9	Óleo	Volume *	
	Óleo caixa de transferência Magna Óleo transmissão automática Texaco 1854 DEXRON III	1,9 litros	
10	O ajustador automático do freio deve ser desmontado e inspecionado a cada 60.000Km. Em condições severas realizar a inspeção na metade do período indicado.		
	Lubrificação. TEXACO STARPLEX MOLY MPGM 2.		
11	A cada troca de lonas de freio, trocar também o kits de molas.		
12	Considerar situação de saturado quando houver presença de água e/ou óleo nos orifícios de saída do filtro secador.		
13	Fluido	Volume*	
	DOT 4	1,25 litros	
Observar procedimentos de sangria.			
14	A cada troca de lonas de freio, trocar também o kits de molas.		
15	Lubrificação.		
	TEXACO STARPLEX MOLY MPGM 2.		

16	Os componentes deverão ser lubrificados a cada 10.000Km e/ou a cada lavagem completa. Certificar-se que a graxa expurgue das extremidades.			
	Lubrificação TEXACO STARPLEX MOLY MPGM 2			
17	Lubrificação TEXACO STARPLEX MOLY MPGM 2			
	Óleo diferencial		Volume	
18	SAE 85W140 API GL 5 EP + Sturaco	1	M284	4,0 litros + (200ml Sturaco)
			M286	4,0 litros + (200ml Sturaco)
19	Item	Porca	Torque	Veículo
	Amortecedores Dianteiros	M14X1,5 10	8 kgf.m	1.3, 1.4, 1.5
	Amortecedores Traseiros	M14X1,5 10	8 kgf.m	1.5
20	Item	Grampos de Mola	Porca Spiralock	Torque c/ Lubrificação
			M14X1,5 10	19,5 kgf.m
			M16X1,5 10	27 kgf.m
			M18X1,5 10	35 kgf.m
			M22X1,5 10	52 kgf.m 62 kgf.m

20	<p>A cada intervenção efetuada os grampos devem ser obrigatoriamente torquoados nos primeiros 1.000Km rodados. O torque deve ser feito com as roscas isentas de danos ou sujeiras e devem estar lubrificadas. O aperto deve ser em 'X' e para torques acima de 51kgf.m fazer em 3 etapas dividindo o valor final por 3, conforme exemplo:                  1ª) Aplicar 17 kgf.m e desapertar;                  2ª) Aplicar 34 kgf.m e desapertar;                  3ª) Aplicar 51 kgf.m.                  Para maiores informações consulte o item "Suspensão Pneumática" neste manual.</p>			
21	Trava do Pino da Mola	M12X1,5 10	7 kgf.m	1.5
22	Lubrificação - GRAXA IPIRANGA IPIFLEX-2			
	<p>Os componentes deverão ser lubrificados a cada 5.000 km e/ou a cada lavagem que remova a graxa da suspensão. Dependendo do uso poderá surgir rangidos na suspensão antes dos 5.000 km, desta forma aplicar graxa com uma maior frequência.</p> <p>Feixe de molas: lubrificar com graxas que possuam bissulfeto de molibdênio em sua composição ou lubrificantes sintéticos específicos para feixes de molas.</p>			
23	Óleo direção	Volume *		
	ATF Tipo A	Linha Leve	1,7 litros	

24	PRESSÃO DOS PNEUS		
	PNEUS	DIANTEIROS	TRASEIROS
	275/70 R22,5" 275/80 R22,5"	100 PSI (7,03 Kg/cm <sup>2</sup> )	100 PSI (7,03 Kg/cm <sup>2</sup> )
	215/75 R17,5	85 PSI (5,98 Kg/cm <sup>2</sup> )	85 PSI (5,98 Kg/cm <sup>2</sup> )
	235/75 R 17,5	105 PSI (7,38 Kg/cm <sup>2</sup> )	105 PSI (7,38 Kg/cm <sup>2</sup> )
	285/70R 19,5 FR 145/143	100 PSI (7,03 Kg/cm <sup>2</sup> )	100 PSI (7,03 Kg/cm <sup>2</sup> )
25	7,50" X 16" PARA LODO - 7,50" X 16"		
	100 PSI (7,03 Kg/cm <sup>2</sup> )	100 PSI (7,03 Kg/cm <sup>2</sup> )	
26	A limpeza do filtro de retorno do ar localizado no corredor do veículo e a serpentina do condensador localizada na parte externa do veículo, deverá ser realizada pelo proprietário com uma <b>periodicidade semanal</b> . A não realização desses procedimentos se enquadra como negligência, cancelando a garantia, pois pode ocasionar danos internos no compressor do ar condicionado e outros componentes do sistema.		
	A limpeza dos dutos de ar deverá ser executada com <b>periodicidade trimestral</b> , podendo este tempo ser reduzido, dependendo da utilização do sistema de ar condicionado, da quantidade de pessoas transportadas e da agressividade do meio onde o veículo transita. Esta limpeza é de responsabilidade exclusiva do proprietário do veículo, a este cabe todo o ônus da qualidade do ar oferecido aos passageiros.		

## Plano de Manutenção

### PLANO DE LUBRIFICAÇÃO E REAPERTO PERIÓDICO PREVENTIVO

Os itens relacionados nas tabelas a seguir, referem-se aos pontos de lubrificação e reapertos que deverão ser fielmente executados conforme frequência indicada.



#### IMPORTANTE

*A execução dos pontos de lubrificações e reapertos, asseguram ao veículo uma vida útil mais longa e melhores condições de funcionamento, rendimento e segurança.*

Confie os serviços de lubrificação e reapertos em um Representante Volare.

O torque dos parafusos e porcas dos principais itens estão indicados na tabela de reapertos.

Quanto aos parafusos, porcas, braçadeiras e conexões, não relacionados na tabela de reapertos, dever-se-á comprovar o seu firme assento e, se necessário, reapertá-los a cada 6 meses.



#### IMPORTANTE

*Os reapertos e lubrificações mencionadas e os sugeridos neste Plano, referem-se à manutenção preventiva e não são cobertos pela garantia.*

### PLANO DE REAPERTO

#### ITENS PARA REAPERTOS

#### PERIODICIDADE

Assoalho de Alumínio	Na montagem e a cada 20.000 km
Conexões dos Cabos da Bateria	Na montagem e a cada 30.000 km
Conjunto do Limpador de Pára Brisa	Na montagem e a cada 20.000 km
Grade Dianteira	Na montagem e a cada 30.000 km
Engates dos Trincos	Na montagem e a cada 20.000 km
Itinerário e Tapa-Sol	Na montagem e a cada 30.000 km
Mecanismo da Porta Pantográficas e Dobradiça	Na montagem e a cada 20.000 km
Mecanismo da Portinhola	Na montagem e a cada 20.000 km
Mecanismo da Tomada de Ar	Na montagem e a cada 20.000 km
Mecanismo de Acionamento da Porta	Na montagem e a cada 20.000 km
Poltronas e Porta Pacotes	Na montagem e a cada 20.000 km
Portas	Na montagem e a cada 20.000 km
Para-choques	Na montagem e a cada 30.000 km
Parede de Separação / Balaustres	Na montagem e a cada 20.000 km



#### OBSERVAÇÃO

*Os torques de reapertos dos itens acima, estão descritos na Tabela de Reapertos - Tabela 3, neste manual.*

PLANO DE LUBRIFICAÇÃO													
ITENS PARA LUBRIFICAÇÃO	LUBRIFICANTE (TIPO)	MONTAGEM											
		10.000 km	20.000 km	30.000 km	40.000 km	50.000 km	60.000 km	70.000 km	80.000 km	90.000 km	100.000 km	110.000 km	120.000 km
Articulações da Poltrona do Condutor	Óleo	●	●	●	●	●	●	●	●	●	●	●	●
Conjunto do Limpador de Para-brisa	Óleo	●		●		●		●		●		●	
Grade Dianteira	Óleo	●		●		●		●		●		●	
Mecanismo da Porta Pantográfica e Dobradiça	Óleo	●		●		●		●		●		●	
Mecanismo da Portinhola	Óleo	●		●		●		●		●		●	
Mecanismo de Acionamento da Porta	Óleo	●		●		●		●		●		●	
Miolo Fechadura externa	Grafite	●		●		●		●		●		●	
Trincos em geral, internos e externos	Óleo	●		●		●		●		●		●	
Conexões dos Cabos da Bateria	Graxa	●			●			●			●		●
Correção dos Vidros das Janelas	Grafite	●			●			●			●		●
Engate do Rebocador	Graxa	●			●			●			●		●
Mecanismo da Tomada de Ar	Óleo	●			●			●			●		●
Mecanismo das Poltronas do Salão	Graxa	●			●			●			●		●

As especificações dos lubrificantes da tabela acima, estão descritas na Tabela de Lubrificantes - Tabela 2, neste manual.



## Identificação do Veículo

### ESPECIFICAÇÕES

#### PONTOS DE IDENTIFICAÇÃO DO VOLARE

##### Plaqueta de Identificação

A **Plaqueta de Identificação** está fixada na parte interna do Volare em lugar visível, próximo ao condutor, contendo os seguintes dados: Número do Chassi, Modelo/Ano, Motor, Capacidade Máxima do Eixo Dianteiro, Capacidade Máxima do Eixo Traseiro, peso Bruto Total, Capacidade Máxima de Tração e Tara.

 <b>Marcopolo</b>	
Nº DO CHASSI	<input type="text"/>
MODELO/ANO	<input type="text"/>
MOTOR	<input type="text"/>
CAPACIDADE MÁX. EIXO DIANT.	<input type="text"/>
CAPACIDADE MÁX. EIXO TRAS.	<input type="text"/>
PESO BRUTO TOTAL	<input type="text"/>
CAPAC. MÁX. DE TRACÇÃO	<input type="text"/>
CAXIAS DO SUL - RS - BRASIL	LOTAÇÃO
FONE: (51) 2101-4000	TARA
IND. BRASLEIRA - CNPJ 08.611.433/0001-29	



#### OBSERVAÇÃO

Ao solicitar qualquer informação sobre o seu Volare, mencione sempre o número do chassi (Citar os últimos seis números).

#### Longarina do Chassi

O **número do chassi** está localizado na longarina do lado direito, na

direção do eixo dianteiro, atrás do filtro de ar.

É composto por um conjunto de algarismos e letras que combinados constituem a identificação de cada veículo, utilizado para fins de registro e documentação.

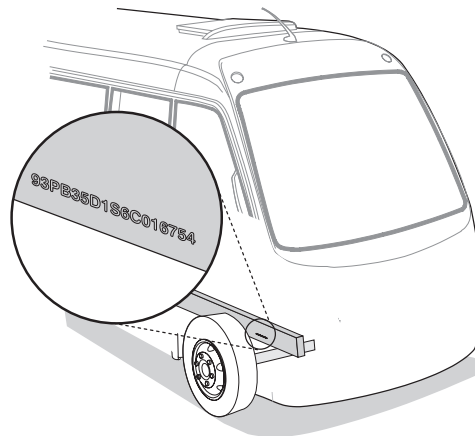

#### Número da Carroceria

O **número da carroceria do seu Volare** está localizado nos seguintes pontos:

- 1- Coluna da Portinhola da Caixa da Bateria, na lateral esquerda do Volare.
- 2- Na Estrutura do Painel, no lado esquerdo do Volante, abaixo do painel.

## Números V.I.N. – Número Sequencial de Série

V.I.N. - Número Sequencial de Série																	
9	3	P	X	X	X	X	X	X	X	X	X	X	X	X	X	X	X
WMI			DS						VIS								
Fabricante			Informações Técnicas Construtivos						Planta/Fábrica/Número de Série								

O Número V.I.N. está localizado nos seguintes pontos:

1- Vidros laterais, para-brisa e vigia.

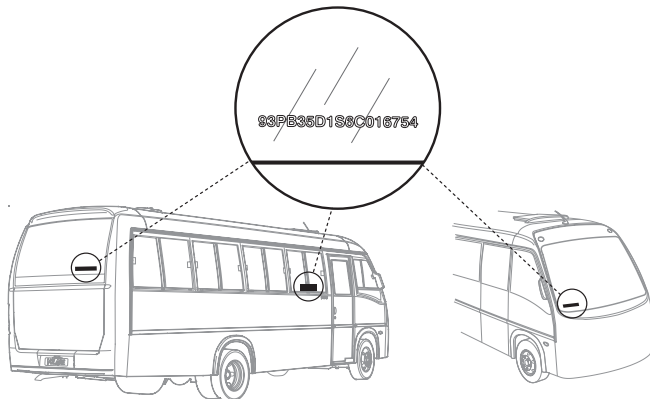

2- Na Estrutura

2.1. Na Coluna do Capô, para acessá-lo: abra o capô e verifique na coluna abaixo do engate do capô.

2.2. No Rodado Dianteiro: localizado acima do rodado dianteiro, no lado direito na estrutura da carroceria.

2.3. Coluna da Porta, abaixo do revestimento lateral interno, no lado esquerdo da entrada da porta.

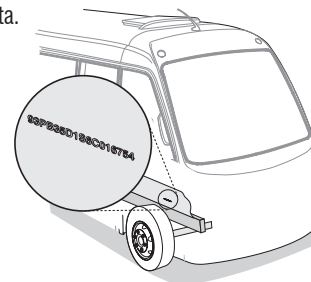



**PAINEL VOLARE**

**IDENTIFICAÇÃO DO PAINEL VOLARE**

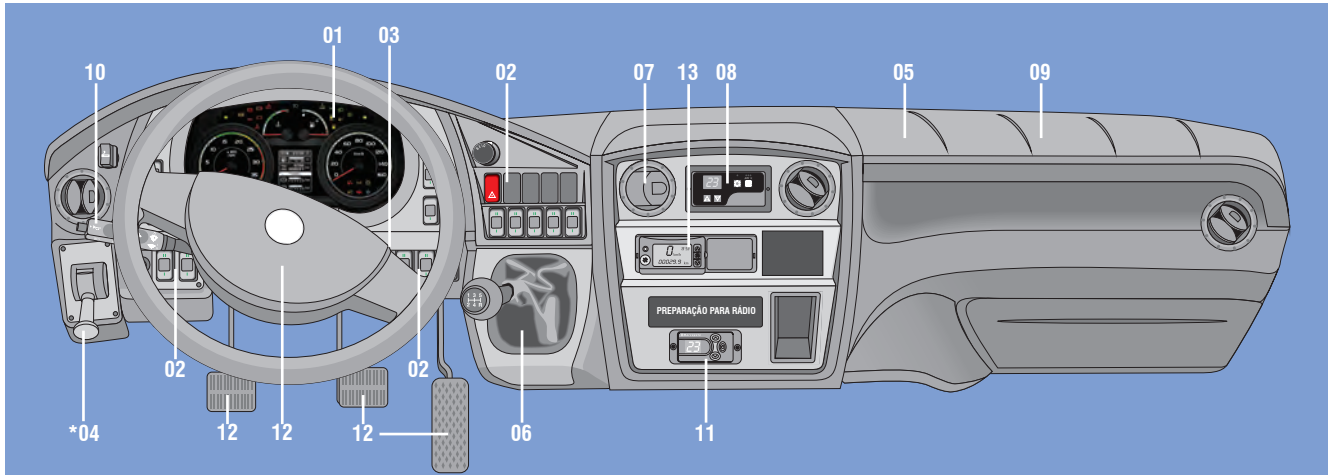

01	Indicadores do Painel	06	Alavanca de Marchas	11	Comando da Calefação
02	Teclas do Painel	07	Difusores de Ar	12	Comandos e Controles
03	Chave de Partida	08	Ar Condicionado	13	Tacógrafo
04*	Freio de Estacionamento	09	Central Elétrica		
05	Chave Geral	10	Alavanca Multi-Funções		

## INDICADORES DO PAINEL



### 1- Luz do Sinalizador de Direção



Quando se liga o sinalizador de direção, a luz verde acusa que esse comando está acionado através de sinal intermitente. O funcionamento irregular desta luz indica alguma irregularidade no sistema, pare e investigue a causa.



#### NOTA

Quando acionado o alerta as duas espigas sinalizadoras de direção piscarão ao mesmo tempo.

### 2 - Luz do Sistema de Freio



Esta luz, de cor vermelha, acende em duas situações:

- 1- Ao acionar o freio de estacionamento; e
- 2- Quando ocorrer falta de pressão pneumática no sistema do freio.

Se esta luz vermelha do indicador do freio acender com o veículo em movimento, estacione o veículo num local seguro e verifique o motivo da perda de pressão.



#### OBSERVAÇÃO

Ao acionar a chave de partida para a posição "3", esta luz de aviso acende, mas deve apagar logo após retornar a chave para a posição "2" (contato).

### 3- Luz do Nível de Líquido do Freio e Embreagem



Esta luz indica o nível do líquido de freio e embreagem, se acesa verifique o nível no reservatório, e complete se necessário.

### 4 - Luz de Pressão de Óleo do Motor



A luz de aviso da pressão do sistema de lubrificação do motor acende-se com a cor vermelha, quando é ligada a chave de partida, porém paga-se logo após a partida do motor.



## IMPORTANTE

Caso isto não ocorra ou acender-se durante o veículo em movimento, desligue-o imediatamente e verifique o motivo. Não torne a ligar o motor sem antes localizar e corrigir a falha.

### 5 - Luz de Aviso - Luz Alta acionada



A luz azul, quando acessa, acusa que os facho de luz alta estão ligados. Esta lâmpada deve servir de alerta. Ao cruzar por veículos, não utilize a luz alta, mude para baixa através da alavanca multi-funções.

### 6- Luz de Delimitação (Lanterna)



Esta luz acende ao acionar as lanternas do veículo.

### 7- Luz do Farol Baixo



Esta luz acende quando o farol baixo for acionado.

### 8- Luz do Farol de Neblina



Esta luz acende ao acionar o farol auxiliar de neblina.

### 9 - Luz de Carga Alternador/bateria



Ao ligar a chave de contato na primeira posição, a luz vermelha do indicador deve acender. Quando o motor entrar em funcionamento, este indicador deverá desligar-se automaticamente e permanecer apagado enquanto o motor estiver em funcionamento.



## IMPORTANTE

Caso venha a acender durante o funcionamento do motor, pare imediatamente e verifique a causa, pois este processo indica que a bateria não está recebendo carga do alternador.

### 10- Luz do Freio-Motor acionado - ( Veículos c/ freio a ar )



Esta luz acende ao acionarmos o interruptor do freio-motor

### 11- Água no Sistema de Combustível



Se a luz de aviso acender, drene imediatamente a água do pré filtro. Esta água deve ser drenada diariamente antes de dar partida no motor.

### 12-Luz de Reserva do Combustível.

## Operações e Manutenções do Volare



Quando a chave de partida é ligada na posição "1", a lâmpada permanece acesa aproximadamente 03 segundos, devendo apagar-se logo em seguida. Esta luz indica que o nível combustível está próximo do fim.

### 13 - Luz de Aviso do Nível da Água



Quando esta luz acende avisa que o nível de água está abaixo do permitido e, portanto, deve ser completado imediatamente. Veja o item "Sistema de Arrefecimento".



#### **IMPORTANTE**

*Verifique periodicamente as mangueiras e o radiador quanto a vazamentos ou rachaduras.*

### 14 - Luz de Aviso da Temperatura da Água do Motor

Luz de aviso da temperatura da água do motor



Quando a chave de partida é ligada na posição "2", a lâmpada permanece acesa aproximadamente 3 segundos, devendo apagar-se logo em seguida.

Se acender durante o funcionamento normal, indica superaquecimento do motor.



#### **IMPORTANTE**

*Quando isto acontecer, não desligue imediatamente o motor; deixe-o funcionando em marcha lenta durante alguns minutos, até que a temperatura volte ao normal.*

### 15 - Luz de Restrição do Filtro de Ar



Quando acender, indicará que o filtro de ar está saturado de poeira. Desligue o motor e troque o elemento primário do filtro de ar.



#### **OBSERVAÇÃO**

*Ao acionar a chave de partida para a posição "3", esta luz de aviso acende, mas deve apagar logo após retornar a chave para a posição "2" (contato).*

### 16 - Luz do Ar Condicionado



Esta luz acenderá no momento que o ar condicionado do veículo for acionado.

### 17 - Luz de Ajoelhamento



A luz de ajoelhameto acenderá quando o interruptor de ajoelhameto estiver pressionado.



## NOTA

Não movimente o veículo quando o mesmo estiver ajoelhado, pois poderá haver contato entre as rodas e a carroceria. Para movimentar-se desabilite o interruptor e aguarde o enchimento completo das bolsas de ar da suspensão.



**OBSERVAÇÃO** - Este item é opcional.

## 18 - Luz de Falha Genérica



Quando a chave de partida é ligada na posição “1”, a lâmpada permanece acesa aproximadamente 3 segundos, devendo apagar-se logo em seguida. Sempre que uma falha leve aparecer no display a luz de falha genérica acenderá no painel para chamar a atenção do conduto. Vide o display para identificar a falha.

## 19 - Luz Stop Lamp



Quando a chave de partida é ligada na posição “1”, a lâmpada permanece acesa aproximadamente 3 segundos, devendo apagar-se logo em seguida. Sempre que uma falha grave

acontecer, esta luz acenderá e o painel emitirá bips de alerta.

## 20 - Luz da Reserva de Uréia



Quando a chave de partida é ligada na posição “1”, a lâmpada permanece acesa aproximadamente 03 segundos, devendo apagar-se logo em seguida. Esta luz indica que o nível de uréia no reservatório está abaixo de 12% do volume total.

## 21 - Luz de Falha do Sistema de Emissões



Quando a chave de partida é ligada na posição “1”, a lâmpada permanece acesa aproximadamente 03 segundos, devendo apagar-se logo em seguida. Esta luz indica a existência de falhas no veículo que está elevando o índice de poluentes emitidos pelo motor, estas falhas podem causar a despotencialização do motor.

## 22 - Luz da Tração 4x4



Esta luz indica que a tração 4x4 foi acionada.



**OBSERVAÇÃO** - Este item é opcional.



## Operações e Manutenções do Volare

### 23 - Luz do Piloto Automático/Pto



Indica que o interruptor do piloto automático/pto, está pressionado.

### 24 - Tacômetro



Volare Attack 8 e Attack 8 4x4

#### Descrição das Faixas

- Faixa Branca: Faixa de baixa rotação
- Faixa Verde: Consumo – Economia (ideal para o trabalho)
- Faixa Amarela: Faixa de máxima potência
- Traços Vermelhos: Faixa de sobre giro tolerada. Usada para vencer obstáculos (ultrapassagens e troca de marchas em subida).
- Faixa Vermelha: Faixa final – Não operar nesta rotação.

Seu veículo está equipado com tacômetro eletrônico que indica as rotações por minuto do motor.

Fornece a base para orientação nas trocas de marchas e mostra a faixa mais adequada de rpms em que devem ocorrer.

### TACÔMETRO

#### INDICAÇÃO

#### Attack 8 e Attack 8 4X4

Faixa Verde	1300 a 2000rpm
Faixa Amarela	2000 a 2600rpm
Traços Vermelhos	2600 a 2800rpm
Faixa Vermelha	2800 a 3500rpm

### 25 - Velocímetro



Botão Reset

Indica a velocidade de deslocamento do veículo em quilômetros por hora (Km/h).

Para veículos com tacógrafo o ajuste do relógio é automaticamente. Para efetuar o reset do odômetro parcial, mantenha pressionado o botão de reset até que os números comecem a piscar, após isso, solte o botão e pressione brevemente outra vez.



#### NOTA

Sempre que zerado o odômetro parcial as funções do computador de bordo são reiniciadas.

## 26 - Indicador do Nível de Combustível



Este indicador mostra o nível de combustível existente no tanque. Além das indicações de vazio e cheio, o instrumento indica também  $\frac{1}{4}$ ,  $\frac{1}{2}$  e  $\frac{3}{4}$  da capacidade total de combustível no tanque.

Quando o ponteiro atingir a faixa vermelha, o tanque contém aproximadamente 10 (dez) litros de combustível.



### OBSERVAÇÃO

Veja item “Capacidade do Tanque de Combustível”, junto ao item “Sistema de Alimentação”.

Para o funcionamento do indicador de combustível, é necessário que a chave de partida esteja na posição “2”.

## 27 – Indicador de Temperatura do Motor



O Indicador de Temperatura do Motor registra a temperatura da água do sistema de arrefecimento do motor. Além das indicações de frio em baixo e quente em cima, e possui uma faixa vermelha que indica temperatura excessiva.

Em condições normais de funcionamento, o ponteiro deve posicionar-se em torno do centro da escala.



### ATENÇÃO

Se o ponteiro aproximar-se da faixa vermelha, desligue o motor e examine o sistema de arrefecimento.



### CUIDADO

Com o motor superaquecido, não introduza água fria no reservatório de expansão antes que a temperatura volte a níveis normais. Após, abasteça o sistema com o motor em marcha lenta. A não-observância desta recomendação, pode trincar o bloco ou cabeçote.

## 28 - Display das Telas de Navegação



O display apresenta as várias telas de navegação do computador de bordo, bem como descrições de falhas.

Para navegar de uma tela para outra do display, pressione a tecla do computador de bordo, localizada junto ao cluster.



## Operações e Manutenções do Volare

A tela padrão do display do Cluster apresenta:



Relógio digital



**NOTA**

Para veículos com caixa automática a indicação da marcha engatada aparece no canto esquerdo da tela.



Nível do Reservatório de Uréia



**NOTA**

Quando a espia de Reserva de Uréia acender significa que temos de 10% a 12% do volume total do tanque, que é de 19 litros.

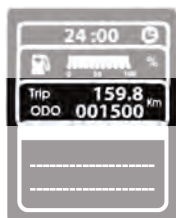

Trip: Informa a quilometragem parcial, desde o último reset.

ODO: Informa a quilometragem total do veículo.



**NOTA**

Caso a tela apresente um sinal negativo a frente

da quilometragem significa que já passou da hora de leva-lo para fazer a manutenção.

### Telas de Navegação do Display

Freios:



A interface de Freios indica a pressão pneumática ou Vácuo do Sistema de Freio. Com o motor em funcionamento observe esta tela para comprovar o funcionamento do sistema de pressão.

Para veículos com Sistema de Freios hidráulico a vácuo a interface apresentará apenas uma barra indicando o vacuômetro. Para veículos com Sistema de Freios Pneumáticos a interface apresentará duas barras indicando a pressão dos freios dianteiros e traseiros.





**NOTA**

Esta tela tem prioridade sobre as demais e ficará sempre visível quando houver baixa pressão no sistema de freios. Caso você selecione outra tela, o display retornará automaticamente para tela de freios após 60 segundos.

## Viagem 1/2:



 Caso a tela apresente um sinal negativo a frente da quilometragem significa que já passou da hora de leva-lo para fazer a manutenção.

 A segunda barra da tela de Viagem indica a velocidade média do veículo contada a partir do último reset do odômetro parcial.



### NOTA

*O sistema somente contabilizará para este cálculo os dados da velocidade do veículo em movimento, ou seja os tempos de parada em viagem não serão considerados.*

## Viagem 2/2:



 A tela Viagem 2/2 mostra o tempo em que o veículo permaneceu em movimento a partir do último reset do odômetro particular.

## Consumo 1/2:





A tela Consumo 1/2 apresenta duas informações:

**Inst.** Mostra o consumo instantâneo em Km/l

 Representa o consumo médio de combustível a partir do último o reset do odômetro parcial km/l.

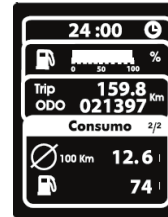
## Consumo 2/2:



 100 Km Apresenta a quantidade de combustível necessária para rodar 100 km considerando o consumo médio calculado.

## Veículo 1/2:



 Representa a quantidade total de horas acumulada pelo motor em toda sua vida útil.

## Operações e Manutenções do Volare

84



### NOTA

Logo após ligar a ignição, a solicitação de manutenção pisca por três vezes, indicando que existe uma manutenção pendente.

### Veículo 2/2:



Manômetro pressão de óleo lubrificante do motor.



Voltímetro indica a tensão da bateria.

### Falhas:



Esta tela indica as falhas que estão presentes no veículo.



### NOTA

Esta tela tem prioridade sobre as demais e ficará sempre visível quando houverem falhas ativas.

Caso você selecione outra tela o display retornará automaticamente para tela de falhas após 60 segundos.

Segue abaixo as descrições de falhas representadas no cluster:



**Espia de Advertência** - A luz de advertência acenderá caso exista(m) falha(s) no sistema de gerenciamento. Pare imediatamente e proceda a verificação de avarias no computador de bordo.



**Emergência Motor** - Este sistema eletrônico de diagnóstico representado pelo indicador de Falha do Motor, possibilita informar sobre eventuais problemas no motor. Quando este indicador estiver aceso a unidade de controle aciona o sistema de autoproteção em poucos segundos.



O sistema de autoproteção faz que o motor reduza aos poucos sua rotação buscando assim proteger os componentes. A redução de rotação possui níveis de funcionamento controlados automaticamente para cada caso apresentado.

Caso haja emergência no motor a espia da stop lamp  acenderá para lhe informar falha grave.



### NOTA

*Ao solicitar a assistência técnica Volare, é importante que você forneça o código da falha obtido no display, conforme o procedimento descrito no item código de falhas. Isto é de fundamental importância, pois permite maior agilidade no atendimento.*



**Falha na Transmissão (Câmbio Automático)** - Indica problemas da transmissão, podendo as marchas não serem liberadas, caso acenda durante uma operação, indica temperatura do óleo acima dos limites permitido.

**TCO!**

**Falha Tacógrafo** - Indica falta de disco diagrama ou falhas funcionais do equipamento. Caso ocorra falhas funcionais procure um distribuidor para resolver o problema.

Caso haja falha no tacógrafo a espia de falha genérica  acenderá para lhe informar falha leve.



**Temp Transmissão ( Automática )** - Caso acenda durante a operação indica temperatura do óleo acima dos limites permitidos.



**Falha Sinal Instrumento** - Indica ausencia de sinal para os relógios do painel, quando ocorrer procure um representante Volare.

Caso haja falha sinal de instr. a espia de falha genérica  acenderá para lhe informar falha leve.



**Falha Comunicação** - Indica problemas de comunicação entre os diferentes módulos do sistema, quando ocorrer procure um representante Volare.

Caso haja falha na comunicação a espia de falha genérica  acenderá para lhe informar falha leve.



**Marcha Inibida ( Automática )** - Indica uma condição de marcha não recomendada, nos seguintes casos:

## Operações e Manutenções do Volare

86

- Troca de marchas de “N” para “R” ou de “N” para “D”, com motor acima de 900 rpm.
- Troca de marchas de “D” para “R” com o veículo em movimento.



**Manut. Transmissão ( Automática )** - Indica que a transmissão automática necessita de manutenção na caixa automática do veículo podendo ser troca de óleo, troca de filtro ou manutenções gerais. Caso ocorra procure imediatamente um representante Volare.



**Manutenção** - O cluster possui a função de manutenção programada. Para isso o símbolo de manutenção acende no display.

A rotina faz com que:

- 1) Durante o período de manutenção (que compreende 1.000 km antes da manutenção programada no plano de manutenção até o momento da execução da manutenção em um Representante Volare.
- 2) Após o período da manutenção programada, conforme o plano de manutenção periódica preventiva, somente no caso da manutenção não ter sido realizada, ou seja, após 1.000 km acima da quilometragem prevista.

A cada 60 segundos o display exibe o símbolo da chave de manutenção e mantém ele por 3 segundos, após retorna para a tela que exibia anteriormente.

No momento que a manutenção é efetuada, o técnico autorizado deve desativar o símbolo e este deixa de ser exibido, só voltando a aparecer quando chegar a hora da próxima manutenção.



### NOTA

*Ao sair de fábrica, o símbolo de manutenção no display permanece aceso até que seja feita a inspeção de pré-entrega por um Representante Volare.*

### Código de Falhas:



Esta tela indica numericamente as falhas que estão ativas no veículo, para acessar esta tela, mantenha o botão do computador de bordo pressionado por 10 seg. Uma vez nesta tela, pressionando brevemente o botão do computador de bordo, pode-se alternar as diferentes falhas presentes.



### NOTA

Para acessar esta tela o veículo deve obrigatoriamente estar parado. A indicação da falha expressa nesta tela serve apenas como indicativo auxiliar para solução do problema. A Volare orienta que o representante seja procurado para a correta avaliação do veículo.

## 29 - Tacógrafo e Cronotacógrafo Eletrônico

### Tacógrafo VDO



Com este dispositivo obtém-se um prospecto da velocidade do veículo em função do tempo, essas informações são visualizadas através da saída de dados em impressão de fita diagrama, não utilizando mais o disco.

### Cronotacógrafo Eletrônico SEVA

Este veículo está equipado com um Registrador Eletrônico Instantâneo Inalterável de Velocidade e Tempo ou Cronotacógrafo Eletrônico, como

é mais conhecido, que permite a extração de seus dados em formato eletrônico.



O Cronotacógrafo Eletrônico permite o registro instantâneo para posterior extração das seguintes informações: data, hora, minuto e segundo, velocidade a cada segundo, RPM (rotações por minuto) a cada segundo, odômetro, latitude, longitude e direção – sendo esta possível ser parametrizada por tempo ou evento, identificação do condutor, identificação do veículo, chave pública do dispositivo, capacidade de incorporar novos registros, o cronotacógrafo tem a capacidade de armazenar no mínimo 30 (trinta) dias de dados consecutivos.



### OBSERVAÇÃO

Para maiores informações, verifique qual dos modelos seu veículo está equipado consultando o manual deste produto, que acompanha o veículo.



### OBSERVAÇÃO

Os veículos “Caminho da Escola” estão equipados com um limitador de velocidade em 70 km/h.



## Operações e Manutenções do Voador

### TECLAS DO PAINEL

#### Simbologia das Teclas do Painel



Iluminação motorista



Iluminação motorista auxiliar



Freio-motor



Ventilador



Limpador do para-brisa



Numeração de poltrona



Luzes de delimitação



Iluminação noturna (salão)



Campainha



Luz marcha a ré



110V  
Alimentação das tomadas 110V



Iluminação leitura



Luz de Posição / farol



Farol de posição



Farol de neblina



Farol luz baixa



Iluminação itinerário



Iluminação degraus / corredor



Defrôster (desembaçador)



Sinalizador rotativo



Insuflador/exaustor



Pisca alerta



Porta traseira



Ar condicionado



Sinal óptico de parada do motorista



Calefação



Geladeira



Porta dianteira

#### Operação das Teclas



Posição 1  
Desconectado



Posição 2  
1º Estágio



Posição 3  
2º Estágio

**Posição 1** – Na posição 1 os comandos estarão desligados;

**Posição 2** – Na posição 2 os comandos serão acionados parcialmente, ou seja, neste estágio, as funções estarão com funcionamento restrito a uma das fases.

**Posição 3** – Na posição 3 os comandos serão totalmente acionados, ou seja, as funções ligadas a estas teclas estarão com funcionamento pleno.

## INTERRUPTORES

### Interruptor do Pisca-Alerta



Pressionando a tecla do pisca-alerta, acendem-se todos os piscas direcionais do veículo e para desligá-lo, pressione novamente.



#### ATENÇÃO

*As luzes de advertência devem ser acionadas somente em caso de emergência com o veículo parado, para alertar os outros motoristas.*

### Interruptor dos Faróis e Luzes Sinalizadoras

O interruptor das luzes do farol e sinalizadoras possui três posições:

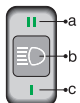

- Acendem-se os faróis dianteiros em luz baixa.
- Faróis e sinaleiras desligadas;
- Acendem-se as luzes do painel de instrumentos, sinaleiras traseiras, dianteiras e delimitadoras;



#### OBSERVAÇÃO

*A iluminação interna das teclas ocorre quando a chave de contato e partida é girada para a posição "2".*

### Interruptor dos Faróis de Neblina

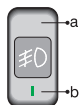

O interruptor dos faróis de neblina possui duas posições:

- Para cima, a tecla está desligada;
- Pressionando para baixo, os faróis de neblina se acendem.

### Freio-motor



A utilização do freio-motor é indicada, tanto para frenagens prolongadas em longos declives como para desaceleração em tráfego normal. Quanto mais reduzida for a marcha engatada, maior será a eficiência do freio-motor.

A correta utilização do freio-motor não causa prejuízos ao motor e permite uma maior vida útil aos componentes do sistema de freio. Em longos declives, a utilização sistemática do freio-motor poupa o freio de serviço, assegurando sua total eficiência em caso de eventuais emergências.

Para acionar ou desacionar o freio-motor basta atuar o interruptor.



#### IMPORTANTE

*Sempre que pisar no pedal do acelerador ou no pedal da embreagem, o freio-motor deixará de atuar, voltando a funcionar tão logo que os pedais voltem à posição inicial.*

## Operações e Manutenções do Volare

### Habilita Acelerador Manual



A tecla habilita acelerador manual serve para permitir ou bloquear o uso da tecla “acelerador manual”.

### Acelerador Manual



A tecla do acelerador manual possibilita o ajuste progressivo da rotação do motor. Ela somente é habilitada no instante em que a tecla de habilitação é acionada e permite o ajuste da rotação em qualquer valor dentro da faixa de operação do motor.

### Piloto Automático

Para usar a função piloto automático o veículo deve estar a uma velocidade superior a 45 km/h.

Pressione a tecla que habilita o acelerador manual e logo após o interruptor do acelerador manual para cima ou para baixo, este procedimento fará com que o veículo grave a velocidade atual e a mantenha em regime de operação, possibilitando a condução do veículo sem a necessidade da utilização do pedal do acelerador.

Ao pressionar o pedal da embreagem ou do freio a função será desabilitada, podendo ser retomada com um toque (para cima ou para baixo) no interruptor do acelerador manual, retomando a velocidade programada anteriormente.

### CHAVE DE PARTIDA

A chave de partida possui 3 posições:

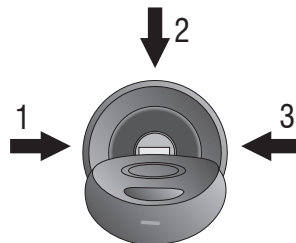

- 1- Desligado
- 2- Circuito Ligado
- 3- Partida do Motor



### ATENÇÃO

*Nunca girar a chave de contato para a posição desligada com o veículo em movimento, pois poderia ocorrer o travamento*

### CHAVE GERAL



A chave geral está localizada junto a central elétrica; em caso de emergência ou segurança, imobiliza o veículo desligando todos os equipamentos elétricos, com exceção das funções do motor de partida, cronotacógrafo, emergência, sistemas com memória alimentada, rádio e portas.



#### OBSERVAÇÃO

*Ao desligar o motor, aguarde pelo menos 2 minutos antes de desligar a chave geral. Este procedimento é necessário para o correto funcionamento do sistema de pós-tratamento do motor.*



#### IMPORTANTE

*Desligue sempre a chave geral quando precisar fazer qualquer reparo na parte elétrica e também se o veículo necessitar ficar parado por longos períodos.*



#### ATENÇÃO

*Em caso de pane elétrica a mesma deverá ser desligada.*



Alguns veículos poderão estar equipados com chave geral eletromagnética, a qual se localiza na parede lateral, ao lado esquerdo do banco do condutor.



Sua tecla de acionamento possui uma trava de segurança (em vermelho) que deve ser movida para destravar a tecla no momento de ligar ou desligar a chave geral.

### COMANDO DO DESEMBAÇADOR

A tecla de ventilação está localizada no console, no lado direito do posto do condutor, junto às teclas do painel, possui duas velocidades de ar natural, aciona o defrôster e é responsável pela saída de ar para o para-brisa e para os difusores de ar do painel.

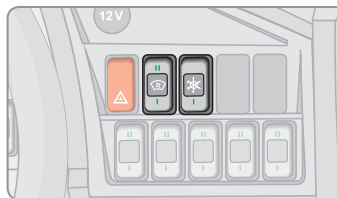

Tecla de ventilação



Tecla do evaporador

### Para-brisa

O comando do desembaçador distribui o ar uniformemente na região do para-brisa promovendo a aeração do mesmo, através do acionamento da chave de ventilação.

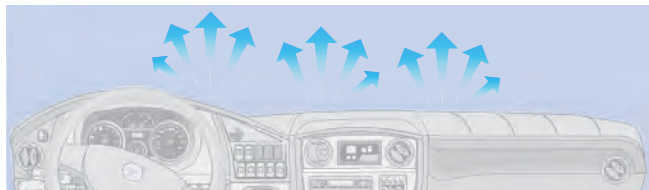

### Difusores de Ar do Painel

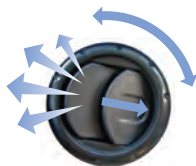
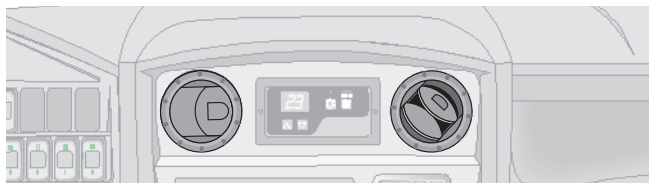

Os difusores de ar estão localizados no painel, são acionados através da chave de ventilação e permitem o direcionamento de ar para o posto do condutor e auxiliam através de suas aletas.

### COMANDO DO AR CONDICIONADO



Está localizado junto ao painel, indica e controla a temperatura e a ventilação interna do veículo.



Função Ventilação



Tecla de Incremento de Set-Point\*



Função Ar Condicionado



Tecla de Decremento de Set-Point\*

\* Set-point: Temperatura desejada.



### OBSERVAÇÃO

Para maiores informações e instruções, consulte o manual do ar condicionado que acompanha o veículo.



### IMPORTANTE

O ar condicionado é calibrado pelo fabricante do aparelho para que trabalhe em uma temperatura ambiente confortável aos passageiros e condutor. Caso haja a necessidade de alterar a temperatura, tenha em mão o manual do ar condicionado para executar os devidos procedimentos ou procure um representante mais próximo.

## Difusores de Ar – Volare com Ar Condicionado



Tecla de ventilação



Tecla do evaporador



Comando de acionamento do ar condicionado e difusores de ar

Nos modelos Volare o Defrôster com Ar Condicionado para o condutor, localiza-se junto ao painel e permite o direcionamento do ar para o condutor e auxiliar (opcional).

### Acionamento

- 1 - Ligue o sistema de ar condicionado do veículo;
- 2 - Acione a tecla do evaporador junto ao painel;
- 3 - Gire a chave de ventilação de controle de velocidade de ar junto ao painel.

### Limpeza do Filtro de Ar do Defrôster com Evaporador

Para carros equipados com este desfrôster (opcional) com ar condicionado, recomendamos efetuar periodicamente a limpeza do filtro de ar, localizado dentro do painel.

### Procedimento

- 1- Remova a tampa da central elétrica;

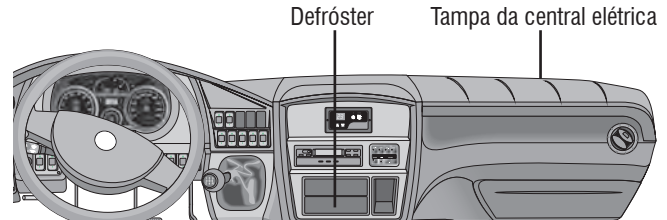

- 2- Remova o filtro de ar, localizado junto ao defrôster;

- 3- Limpe o filtro de ar batendo a tela e posteriormente lavando com água limpa;

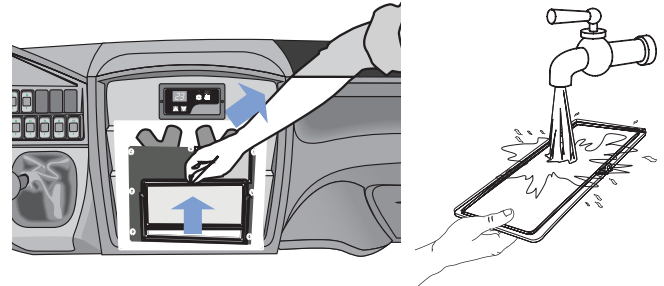

## Operações e Manutenções do Volare

- 4- Após a secagem da tela, recolocar o filtro de ar;
- 5- Encaixe a tampa da central elétrica.

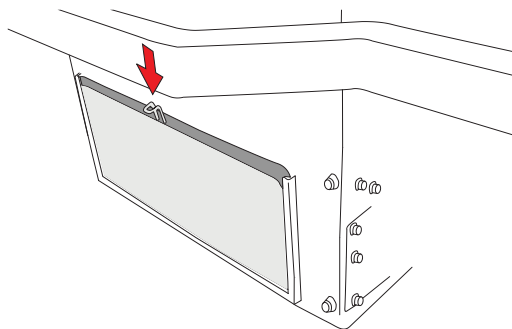

### COMANDO DA CALEFAÇÃO

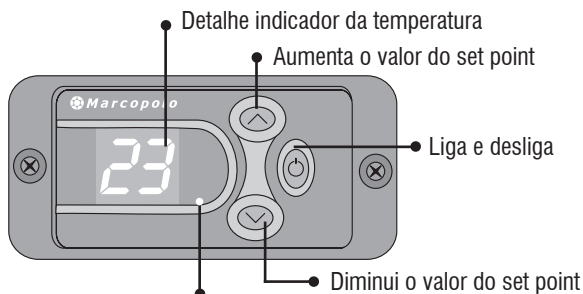

Indicador de desigualdade da temperatura programada e atual

\* Set Point: Temperatura desejada



#### OBSERVAÇÃO

*Este equipamento controla o funcionamento do sistema de calefação. Quando o sistema for acionado, controla a passagem de água na válvula solenóide.*

*Os comandos já estão pré-regulados nos valores de 18°C a 22°C.*

*Os sensores da calefação estão distribuídos em dois pontos do salão de passageiros, no porta-pacotes.*

## SISTEMA DE SOM

### Rádio e CD Player

O rádio e/ou o CD player, quando solicitados, estão localizados junto ao painel.

Para o funcionamento adequado do rádio, verificar a perfeita fixação do fio terra da antena, fixado na primeira luminária da frente.



#### OBSERVAÇÃO

Veja também o esquema elétrico no final do manual.



### Funcionamento do Rádio



**1. Botão POWER:** Pressione para Ligar/Desligar o aparelho.

**2. Botão VOL/SEL:** Gire para ajustar o volume. Pressione repetidamente para selecionar um dos ajustes de áudio.

OBS: O ajuste de BASS e TREBLE estão disponíveis somente quando a Equalização EQ USER estiver selecionada. Quando estiver no Modo Rádio, o aparelho apresentará as opções de ajuste Stereo/Mono e DX/Loc.

**3. Botão Mode:** Pressione para selecionar a fonte disponível (Radio, Auxiliar, USB ou SD Card).

**4. Botão DISP:** Pressione para exibir o relógio. Pressione por 3 segundos para ajustar o relógio. Em seguida gire o botão VOL/SEL para ajustar a hora. Para ajustar os minutos pressione o botão VOL/SEL e em seguida



gire o botão rotativo novamente.

### 5. Display do aparelho

**6. Botão Reset:** Pressione para retornar as configurações de fábrica. Utilize um objeto com ponta fina para realizar este procedimento.

### 7. Botão BAND:

*Rádio:* Pressione para selecionar a Banda: FM1, FM2, FM3, AM1 ou AM2.  
*USB ou SD Card:* Pressione para visualizar as informações ID3Tag (quando disponíveis no arquivo).

### 8/9. Botão SEEK +/-:

*Rádio:* Pressione para sintonizar automaticamente a próxima emissora de rádio ou mantenha pressionado por 2 segundos para sintonizar a emissora de rádio manualmente. Após o display exibir “Manual”, pressione repetidamente o Botão SEEK +/- para sintonizar a emissora desejada.  
*USB ou SD Card:* Pressione para selecionar a faixa desejada. Mantenha pressionado para avançar ou retroceder a faixa que está sendo reproduzido no momento.

### 10. Botão AMS:

*Rádio:* Mantenha pressionado para memorizar automaticamente 6 emissoras de rádio na Banda atual. Pressione para sintonizar durante 10 segundos cada uma das 6 emissoras de rádio memorizadas.  
*USB ou SD Card:* Pressione para iniciar a busca pelo número da faixa. Após o display exibir “TRK SCH”, gire o botão VOL/SEL para inserir o primeiro dígito da faixa. Aguarde 3 segundos e insira o segundo dígito

(girando o botão VOL/SEL). Caso a faixa desejada tenha o terceiro dígito, guarde mais 3 segundos e repita a operação. Após completar o número da faixa desejada, pressione o botão VOL/SEL para iniciar a reprodução.

### 11. Botão n°1/ PLAY PAUSE:

*Rádio:* Pressione para sintonizar a emissora de rádio memorizada na posição n°1 ou mantenha pressionado para memorizar a emissora de rádio atual na posição n°1.  
*USB ou SD Card:* Pressione para ativar o Pause ou Play.

### 12. Botão n°2/ INT:

*Rádio:* Pressione para sintonizar a emissora de rádio memorizada na posição n°2 ou mantenha pressionado para memorizar a emissora de rádio atual na posição n°2.  
*USB ou SD Card:* Pressione para ativar/desativar a função INTRO (reprodução das faixas por 10 segundos).

### 13. Botão n°3/ RPT:

*Rádio:* Pressione para sintonizar a emissora de rádio memorizada na posição n°3 ou mantenha pressionado para memorizar a emissora de rádio atual na posição n°3.  
*USB ou SD Card:* Pressione para ativar/desativar a função REPEAT ALL (repetir todas as faixas) ou REPEAT ONE (repetir a faixa atual).

### 14. Botão n°4/ RDM:

*Rádio:* Pressione para sintonizar a emissora de rádio memorizada na posição n°4 ou mantenha pressionado para memorizar a emissora de rádio atual na posição n°4.

*USB ou SD Card:* Pressione para ativar/desativar a função RANDOM (reproduzir aleatoriamente as faixas).

### 15. Botão n°5/ -10:

*Rádio:* Pressione para sintonizar a emissora de rádio memorizada na posição n°5 ou mantenha pressionado para memorizar a emissora de rádio atual na posição n°5.

*USB ou SD Card:* Pressione para avançar 10 faixas.

### 16. Botão n°6/ +10:

*Rádio:* Pressione para sintonizar a emissora de rádio memorizada na posição n°6 ou mantenha pressionado para memorizar a emissora de rádio atual na posição n°6.

*USB ou SD Card:* Pressione para retroceder 10 faixas.

**17. Botão MUTE:** Pressione para ativar/desativar a função mute.

### 18. Entrada USB

### 19. Entrada SD Card

### 20. Entrada AUX

### 21. Botão SCAN:

*Rádio:* Pressione para sintonizar durante 10 segundos cada uma das emissoras de rádio disponíveis na região.

**22. Botão LOUD:** Pressione para ativar/desativar a função Loudness (reforço do grave e agudo).

**23. Botão EQ:** Pressione para selecionar um tipo de equalização: POP, ROCK, CLASSIC, FLAT ou EQ USER. Ao selecionar EQ USER, o controle BASS e TREBLE estarão disponíveis para ajuste através do botão VOL/SEL.

## Monitores/TV/Vídeo/DVD

### Monitor da Câmera de Ré



Panel frontal

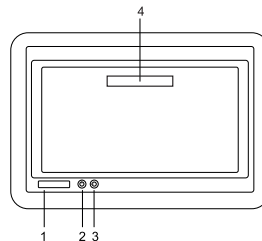

1. Sensor de controle remoto
2. Liga/desliga
3. Entrada de áudio/vídeo
4. Indicador da distância estimada até o obstáculo

## Operações e Manutenções do Volare

### Câmera de ré



Câmera de ré



#### **OBSERVAÇÃO**

*Para instruções de operação, consulte o manual do fabricante que acompanha o veículo.*

### SISTEMA DE SENSORES DE ESTACIONAMENTO

Seu veículo está equipado com um sistema auxiliar de estacionamento composto por sensores de estacionamento instalados na traseira do veículo.

A distância estimada até o obstáculo” é mostrada na parte superior do monitor de ré, no posto do condutor, e o aviso sonoro é emitido por um Buzzer, instalado sob o painel.



#### **OBSERVAÇÃO**

*O sistema auxiliar de estacionamento funciona como uma ajuda, mas não exime o condutor do seu dever de prudência durante as manobras de estacionamento.*



#### **OBSERVAÇÃO**

*Para garantir um funcionamento eficaz, mantenha os sensores limpos de sujeira, neve ou gelo. Não utilize objetos duros ou afiados auxiliar na limpeza, de forma a não danificar a membrana do sensor.*

## CENTRAL ELÉTRICA

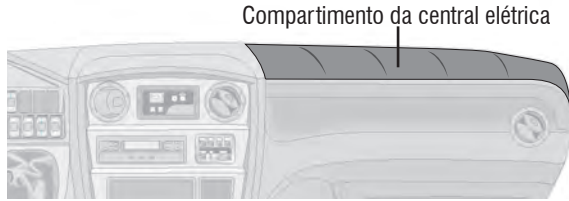

A central elétrica está localizada próximo ao posto do condutor, junto ao painel, para acessá-la remova a tampa do painel.

A central elétrica contém todos os relés e fusíveis que compõem o sistema elétrico, e ainda contém conectores e chicote elétrico.



### ATENÇÃO

*Não utilizar este compartimento para o transporte de objetos, pois poderá causar danos ao sistema elétrico.*



### IMPORTANTE

*Ao lavar o veículo internamente não jogue água nos equipamentos elétricos, principalmente na central elétrica, pois danos causados são irreparáveis e não passíveis de garantia.*

## Substituição de Fusíveis

A capacidade dos fusíveis está relacionada com sua cor, a saber:

CORES DOS FUSÍVEIS	
Cor	Amperagem
Marron	5
Vermelho	10
Azul	15
Amarelo	20
Branco	25
Verde	30



### ATENÇÃO

*Antes de substituir um fusível, desligue o interruptor do respectivo circuito.*

*Um fusível queimado é visualmente identificado pelo seu filamento interno partido.*

*O fusível só deve ser trocado após descoberta a causa da sua queima (sobre-carga, curto-circuito, etc...) e por outro original de igual capacidade.*

## Operações e Manutenções do Volare

### Substituição das Lâmpadas

Ao substituir uma lâmpada, desligue o interruptor do respectivo circuito.

Evite tocar no bulbo da lâmpada com as mãos. Suor ou gordura nos dedos causarão manchas, ao evaporar, poderão embaçar a lente.

Lâmpadas que tenham sido manchadas podem ser limpas com um pano que não solte fios, embebido em álcool.

As lâmpadas de substituição devem ter as mesmas características e capacidades da lâmpada avariada.

**Para a substituição das lâmpadas dos faróis, observe o seguinte:**

- Lâmpada do lado externo: farol alto.
- Lâmpada do lado interno: farol baixo.

A troca das lâmpadas dos faróis é feita acessando os respectivos compartimentos na parte posterior dos faróis.

- Após a abertura do compartimento (tampa frontal), remova o conjunto soquete/lâmpada e troque a lâmpada queimada, tendo cuidado de não tocar o bulbo da mesma com a pele.
- Reinstale o conjunto no receptáculo do farol na posição correta.
- Verificar se a tampa foi bem fixada para evitar a entrada de água.

### ALAVANCA MULTI-FUNÇÕES

A alavanca multi-funções está localizada no lado esquerdo do condutor, possui os controles de sinalização, iluminação e limpador de para-brisa, incorporados em uma mesma alavanca.



#### Movimento Giratório

Este movimento proporciona o acionamento do limpador de para-brisa.

Posição A – Limpador desligado

Posição B – Limpador com movimento intermitente

Posição C – Limpador com movimento lento

Posição D – Limpador com movimento rápido

#### Deslocamento da Alavanca

Este movimento aciona os piscas direcionais, a luz alta e o lampejo dos faróis.

1- Lampejo dos faróis

2- Luz alta

3- Pisca para a direita

4- Pisca para a esquerda

## Botão e Deslocamento do Manípulo

5- Apertando este botão, aciona-se a buzina

6- Deslocando o manípulo em direção ao volante, aciona-se o lavador do para-brisas.

## ALAVANCA DE MARCHAS – CAIXA DE CÂMBIO

A alavanca de marchas possui 5 marchas a frente (todas sincronizadas) e 1 a ré. As posições da alavanca são mostradas a seguir:

Consulte sobre o uso correto da caixa de câmbio.

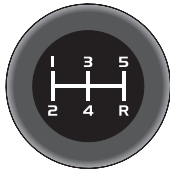

Volare Attack 8 e Attack 8 4x4

## ALAVANCA DA CAIXA DE TRANSFERÊNCIA (4x4)

Para o acionamento da caixa de transferência, utilize a alavanca localizada no lado esquerdo do condutor.

### Operação da alavanca

Quando a tração nas 4 rodas for engatada, a força de tração também é fornecida



as rodas dianteiras através da caixa de transferência.

Dependendo da situação e do terreno a ser percorrido, deve-se avaliar e utilizar uma das posições da alavanca:

**Posição 4L (4X4 Reduzida)** - Maior força de tração aos eixos dianteiro e traseiro com maior torque e menor velocidade.

Esta posição é projetada para utilização temporária da tração nas 4 rodas, quando as condições de utilização do veículo exigirem uma força de propulsão adicional em velocidade reduzida. Use o sistema ativado para máxima tração nas 4 rodas, em superfícies escorregadias, terrenos desnivelados ou em subidas e descidas íngremes. Não use a posição 4L em estradas pavimentadas e secas.



### OBSERVAÇÃO



Ao engatar a alavanca de tração na posição 4L (4X4 REDUZIDA), as duas luzes posicionadas no painel se acenderão.

**Posição 2H (4x2 Tração somente no eixo traseiro)** - Esta posição é designada para a condução do veículo em estradas pavimentadas ou superfícies firmes sob condições normais quando não for necessário acionar a tração nas 4 rodas.

**Posição 4H (4x4 Rápida)** - A tração é fornecida aos eixos dianteiro e

## Operações e Manutenções do Volare

traseiro. Esta posição é projetada para o uso temporário da tração nas 4 rodas. Utilize em caso de chuva, neve, lama, areia ou ao dirigir fora da estrada. Não use a posição 4H em estradas secas e pavimentadas.



### OBSERVAÇÃO

**4X4**

Ao engatar a alavanca de tração na posição 4H (4x4 Rápida), se acenderá a luz do 4x4 posicionada no painel.



### OBSERVAÇÃO

Ao acionar a alavanca da tração dianteira, o motorista deverá observar que o mecanismo de roda livre das rodas dianteiras deve ser engrenado.

Mecanismo de roda livre das rodas dianteiras tampa (1)



**Posição N (Neutro)** - Esta posição desengata os eixos do conjunto de força. Utilize para rebocar o veículo.



### OBSERVAÇÃO



Ao engatar a alavanca de tração na posição N (Neutro), se acenderá a luz do "L" posicionada no painel.



### OBSERVAÇÃO

Em caso de dúvida consulte o adesivo que está fixado no canto superior esquerdo do parabrisas.

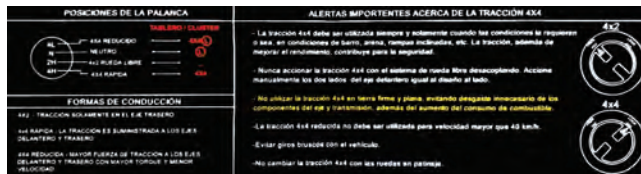

## ENGRENAMENTO E DESENGRENAMENTO DA RODA LIVRE

### Engrenamento



Com o veículo parado com freio estacionário acionado, gire manualmente a tampa (1) do cubo do mecanismo da roda livre no sentido horário, ou seja, passando da posição "Free" 4x2 (tração das rodas dianteiras desengatadas) para a posição "LOCK" 4x4 (tração das rodas dianteiras engatadas), conforme indicado no adesivo. Repita este procedimento em ambas as rodas dianteiras.



### ATENÇÃO

Faça o engrenamento somente com o carro parado.

### Desengrenamento:



Com o veículo parado com freio estacionário acionado, retorne da posição “LOCK” 4x4 (tração das rodas dianteiras engatadas) para a posição “Free” 4x2 (tração das rodas dianteiras desengatadas), ou seja, girando a tampa (1) no sentido anti-horário.



### OBSERVAÇÃO

*Não esqueça de desengrenar ambas as rodas dianteiras.*

### ALERTAS IMPORTANTES SOBRE A TRACÇÃO 4X4:

- A tração 4X4 deve ser utilizada sempre e somente que as condições o exigirem, ou seja, em condições de lama, areia, rampas íngremes, etc. A tração, além de melhorar o desempenho, contribui para a segurança.
- Nunca acione a tração 4X4 com o sistema de roda livre desengatado. Acione manualmente os dois lados do eixo dianteiro conforme orientação na página anterior.
- Não use a tração 4X4 em terreno firme e plano, evitando desgaste desnecessário dos componentes do eixo e transmissão, além do aumento do consumo de combustível.
- A tração 4X4 reduzida não deve ser utilizada para velocidade acima de 40 km/h.

- Evite esterçamentos ou manobras bruscas com o veículo.
- Não mude a tração 4X4 com as rodas patinando.
- O mecanismo de roda livre não deve ser engrenado em terra firme. Isto só deve ser feito ao se aproximar do local onde a tração passa a ser requisitada.
- A partir deste momento, acione a tração através da alavanca de tração sempre que for necessário.
- Ao sair da região de tráfego difícil, desengrene o mecanismo de roda livre.
- **Não tente engatar ou desengatar a tração pela alavanca da caixa de transferência, com o veículo em movimento.**
- A correta calibragem dos pneus é fundamental para o rendimento da tração e vida útil dos pneus.

### Dicas de como rodar em terrenos difíceis

**LAMA** - Em superfícies enlameadas procure usar uma marcha baixa, aumentando um pouco a velocidade, e evite acelerações exageradas que possam fazer o veículo patinar. Caso o veículo comece a patinar, tente mover o volante de um lado para o outro para que os pneus tenham uma maior tração. Em situações com muita lama é indicado fazer uso da reduzida (4L).

Após a condução em terrenos barrentos, limpe os resíduos depositados nos eixos de acionamento dos pneus. O excesso de barro nos pneus e nos eixos



## Operações e Manutenções do Volare

causa desequilíbrio, que pode danificar os componentes da transmissão.

**AREIA** - Em situações com areia solta (não compactada) procure manter uma velocidade constante, usando a tração 4x4. A areia solta reduz muito a tração prejudicando a performance do veículo. Caso o veículo atole, engate a reduzida e tente dar ré, acelerando com cuidado para não atolar ainda mais o veículo.

**ROCHA** - Em terreno rochoso deve-se tomar cuidado com a parte de baixo do veículo, evitando assim danos no diferencial ou na transmissão. Neste caso a força de tração é muito importante. Manter-se em primeira ou segunda marcha com uma relação baixa é o ideal para vencer os obstáculos.

**ÁGUA** - Antes de atravessar este tipo de terreno é importante inspecionar o percurso: procure o melhor lugar e cuidado com correntes fortes. Evite que a água penetre no escapamento e no motor. Geralmente, rios sem correnteza costumam ser lamacentos. Verifique a profundidade da água e certifique-se de que não existem buracos ou obstáculos que possam atrapalhar a travessia.

Ao sair da água, teste os freios. Freios molhados não são tão eficientes quanto freios secos. Para melhorar a secagem, sugere-se movimentar o veículo vagarosamente, aplicando uma leve pressão nos freios.

**PASSAGEM A VAU** - É recomendável evitar trechos alagados, pois além de não ser possível avaliar com precisão o estado da pista à frente devido à água, o veículo pode vir a ser danificado seriamente.

Caso não seja possível evitar a passagem, conduza o veículo de tal forma:

- Entre lentamente em direção a corrente do rio. Neste caso, não exceda o ângulo de saída e entrada do veículo.
- Conduza com velocidade constante até a margem oposta.



### ATENÇÃO

*É recomendável não passar pelo terreno alagado caso a lâmina d'água for superior à altura do centro da roda.*

*Quando se conduz velozmente na água, forma-se uma onda de proa na frente do veículo. Esta onda poderá penetrar na abertura da entrada de ar do motor e danificá-lo seriamente, bem como seus sistemas elétricos.*



*Caso isto ocorra não tente colocar o motor em funcionamento novamente. Tal atitude poderá aumentar os danos ao veículo. Avarias de motor por entrada de água não são cobertas pela GARANTIA.*

**Medidas para a conservação do veículo após ser conduzido por lama e/ou águas contaminadas.**

- A primeira providência é efetuar uma lavagem completa do veículo: interna, externa, suspensão e se necessário, também o motor;

- Em seguida, deixe o veículo com as portas e janelas abertas. Deixe-o exposto ao sol e vento, para uma secagem perfeita;
- Lubrifique com graxa todos os pontos mencionados no plano de manutenção;
- Examine o estado das mangueiras de respiro do diferencial dianteiro e traseiro, assegurando-se de que não houve entrada de água nos compartimentos mecânicos. Ao menor sinal de água no óleo, este deve ser trocado;
- Verifique todos os níveis de óleo de todos os conjuntos mecânicos e direção hidráulica.

**ACLIVES E DECLIVES** - Em aclives íngremes com terreno desnivelado se faz necessário uma força de propulsão adicional, para isso faça uso do sistema de reduzida (4L). Em descidas íngremes o uso da reduzida também é importante, principalmente se o terreno estiver enlameado, pois o uso do freio poderá travar as rodas fazendo com que o veículo escorregue.

Ao iniciar um declive, descer em primeira marcha reduzida, utilizando o freio com cuidado, é a maneira mais segura para esta condição.

Tanto em aclives quanto declives, procure dirigir em linha reta e evite frenagens bruscas. Evite dirigir transversalmente e esterçar a direção.

### CAPÔ DO MOTOR

O capô do motor está localizado junto ao posto do condutor, para abrir, desarme o trinco de fixação e empurre para cima.



### FREIO DE ESTACIONAMENTO

Sempre que estacionar o veículo, aplique o freio de estacionamento.

#### Freio de Estacionamento - Volare Attack 8 e Attack 8 4x4



O freio de estacionamento está localizado no lado esquerdo do

## Operações e Manutenções do Volare

condutor, junto ao painel. Para acionar o freio de estacionamento, puxe a alavanca para baixo até o final do curso, e para desaplicar o freio de estacionamento, retorne a alavanca à posição inicial.

### COMANDOS E CONTROLES

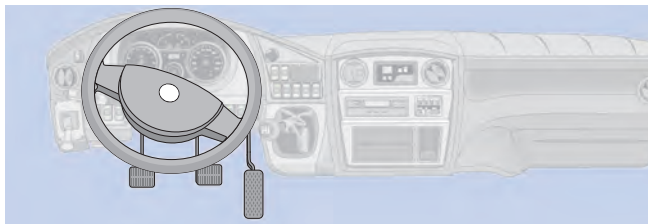

#### Volante de Direção

O sistema de direção do Volare é do tipo hidráulica-hidrostática, proporcionando leveza no acionamento e menor desgaste físico.

#### Pedal da Embreagem

A embreagem é acionada hidráulicamente, proporcionando leveza e suavidade.

#### Acelerador

Ao acionar o pedal, atua através do cabo, atua diretamente sobre a

válvula dosadora da bomba injetora, variando assim, a rotação do motor.



#### **IMPORTANTE**

*Evite variações bruscas e desnecessárias na rotação do motor. Ao dar partida no motor, não acione o pedal do acelerador.*

#### **Freio – Volare Attack 8 e Attack 8 4x4**

Este veículo está equipado com freio a tambor nas rodas dianteiras e traseiras. O freio é acionado a ar, o que assegura suave ação dos freios com o mínimo esforço.

## POSTO DO CONDUTOR

### POLTRONA DO CONDUTOR

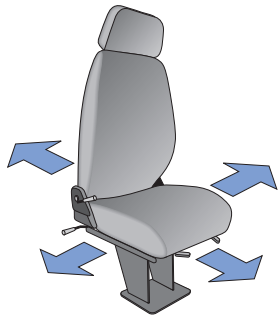

O assento do condutor possui múltiplas regulagens para proporcionar ao condutor conforto e segurança.

Permite a regulagem do assento do condutor para os lados, para frente e para trás.



#### OBSERVAÇÃO

Os veículos são equipados com as regulagens do assento do condutor conforme solicitação no ato da compra.



#### ATENÇÃO

A regulagem da poltrona deve ser somente com o veículo parado.

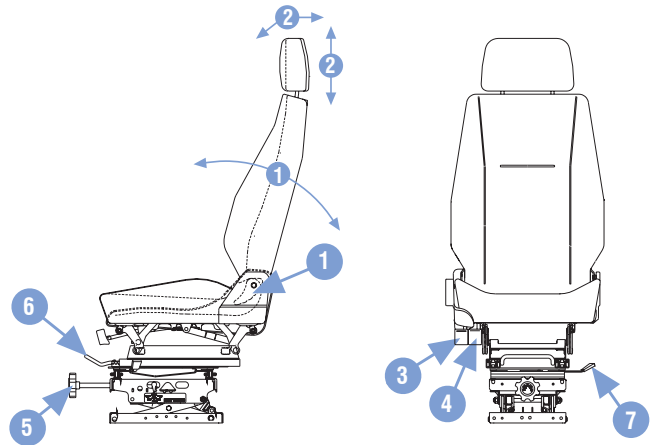

- 1 **Alavanca de Regulagem do Encosto** - Sente-se, puxe para cima totalmente, regule a inclinação do encosto com o corpo e retorne a alavanca.
- 2 **Encosto de Cabeça** - Regule a altura de acordo com a posição de sua cabeça.
- 3 4 **Regulagem de altura e inclinação** - Puxe a alavanca e empurre o assento na direção desejada.

## Operações e Manutenções do Volare

**5 Manopla de Regulação de Peso** - A oscilação do banco é ajustada através desta manopla de acordo com o peso do ocupante, para ajustar basta seguir a posição das setas da manopla.

- (+) deixa a base mais dura;
- (-) deixa a base mais macia.



### OBSERVAÇÃO

*Esta manopla pode ser fornecida na parte frontal ou lateral. Modelos (quando solicitado) gire até que o ponteiro indique seu peso e ajuste durante a viagem no sentido +, caso bata no coxim inferior, ou no sentido -, se bater no coxim superior.*

**6 Ajuste de deslocamento longitudinal** - Acionar a alavanca no sentido lateral, e ao mesmo tempo, deslocar o banco para a posição desejada e soltar a alavanca.

**7 Ajuste de deslocamento lateral** - Acionar a alavanca no sentido lateral, e ao mesmo tempo, deslocar o banco.



### OBSERVAÇÃO

*Para outros modelos de poltronas verificar informações de regulação anexas nas mesmas.*

## EXTINTOR DE INCÊNDIO

Leia as instruções do fabricante contidas no aparelho, pois pode variar conforme o fabricante do mesmo.

Funcionará satisfatoriamente, se o ponteiro do manômetro se encontrar acima ou dentro da faixa verde (faixa de operação).

Trocar o extintor ou a carga a cada 12 meses em postos autorizados da marca.



## IDENTIFICAÇÃO LOTAÇÃO MÁXIMA PERMITIDA

Está localizada próximo ao condutor a identificação da lotação máxima permitida para o seu Volare.



## SALÃO DE PASSAGEIROS

### POLTRONA ESCOLAR



### CINTOS DE SEGURANÇA

Os cintos de segurança corretamente colocados mantêm os ocupantes numa posição correta e reduzem significativamente a energia cinética.

Os ocupantes que usam corretamente o cinto de segurança, beneficiam-se em grande medida, pelo fato de a energia cinética ser absorvida de uma forma otimizada por eles.



#### **IMPORTANTE**

*Antes de empreender qualquer viagem, deverá ser colocado o cinto de*

*segurança. Esta medida aplica-se para todos os passageiros, condutor, auxiliar...*

A eficácia de proteção máxima dos cintos só é atingida com a sua correta colocação.

### Como Colocar Corretamente o Cinto de Segurança

#### Cintos Automáticos de Três Pontos

Antes de colocar o cinto de segurança, comece por ajustar o banco (quando esta opção o tiver). Quando puxados lentamente, estes cintos permitem uma total liberdade de movimentos.

#### Operação

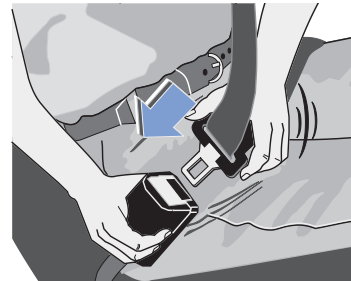

Para colocar, puxar o cinto pela lingueta do fecho, com movimento lento e uniforme, passando por cima do tórax e da bacia.

Introduzir a lingueta na respectiva recepção junto do banco, até ouvir o ruído de encaixe (clique característico).

## Operações e Manutenções do Volar



### IMPORTANTE

A lingueta do fecho só pode ser introduzida no respectivo encaixe pertencente a esse lugar, caso contrário, a eficácia da proteção poderá ficar comprometida.

O cinto deverá passar por cima do meio do ombro, nunca por cima do pescoço, ficando bem cingido ao corpo. Junto à bacia, o cinto deverá estar sempre bem esticado. Se necessário, reapertá-lo um pouco. É necessário prestar sempre atenção ao correto assentamento dos cintos de segurança. Um cinto de segurança incorretamente colocado poderá dar origem a lesões num acidente.

### Para retirar o Cinto de Três Pontos

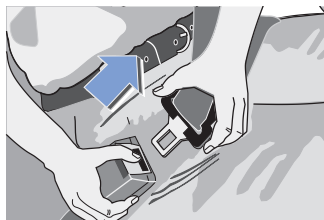

Pressione a tecla vermelha na recepção do fecho. A lingueta solta-se pelo efeito de uma mola. Reduzir a lingueta, com a mão, até o seu lugar, para que o enrolador automático recolha o cinto mais facilmente.

### Cinto Automático Dois Pontos

Os fechos destes cintos funcionam como nos cintos de três pontos.

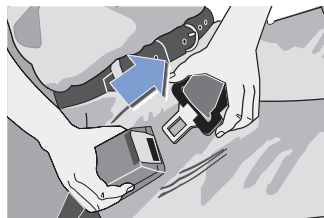

Por razão de segurança, o cinto abdominal deve estar sempre introduzido no respectivo fecho, quando não for utilizado.



### OBSERVAÇÃO

O cinto abdominal deverá passar sobre a região pélvica e não sobre a abdômen, ficando bem cingido ao corpo. Se necessário, reaperte a faixa do cinto.

### Para Encurtar o Cinto

Basta puxá-lo pela extremidade livre. O excesso de comprimento deve ser preso pelo cursor de plástico.

### Para Alargar o Cinto



Manter a lingueta em ângulo reto em relação à faixa do cinto e puxá-lo até esta ficar com o comprimento desejado.



## IMPORTANTE

O uso do cinto de segurança é obrigatório. Cabe ao condutor instruir os passageiros sobre a obrigatoriedade do uso do cinto de segurança e suas consequências pela inobservância das instruções preventivas para o uso do mesmo.

## Cinto Quatro Pontos



As poltronas reservadas à portadores de necessidades especiais ou mobilidade reduzida, com encosto na cor amarela, estão equipadas com cintos de quatro pontos.

## CADEIRA DE RODAS



O veículo está equipado com uma cadeira de rodas, que está localizada de acordo com cada modelo de veículo.

## POLTRONAS DE FIXAÇÃO RÁPIDA

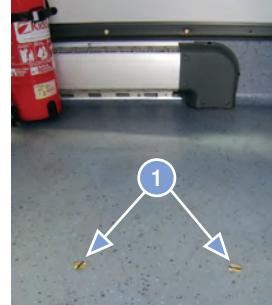

Quando o veículo não tiver, dentre os seus estudantes transportados, estudantes com deficiência, o cliente pode optar pela instalação de uma poltrona de rápida fixação e desafixação. Esta poltrona especial, deverá ser adquirida e instalada através da Rede de Representantes Volare.

Quando for realizada a montagem da poltrona, deve-se substituir os parafusos (1) do assoalho, retirando os mesmos com a utilização de uma chave de fenda.

Para fixar os parafusos (2) que vem fixados na parte interna do pé, utilize chave ou ferramenta com cachimbo nº 17 aplicando o torque recomendado (46 Nm).

Para fixar os parafusos M8 (3) que vem fixados na lateral, utilize chave ou ferramenta com cachimbo nº 13 aplicando o torque recomendado (23 Nm).

Após fixada a poltrona, os parafusos (1) do assoalho devem ser fixados nas buchas internas do pé da poltrona.



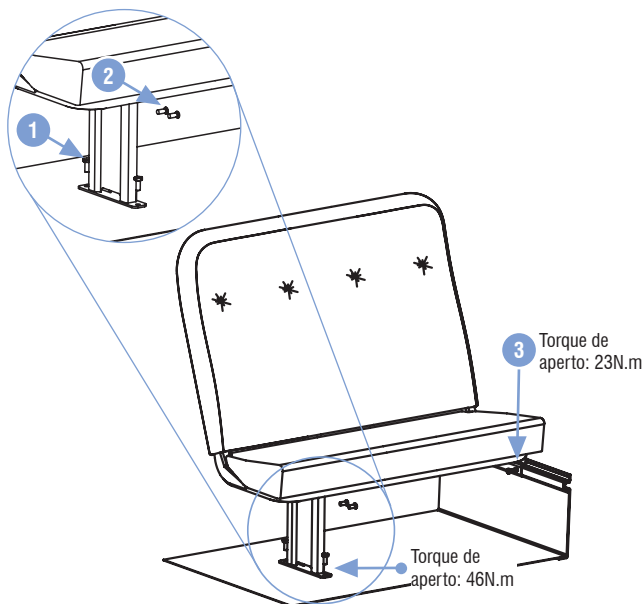

### IMPORTANTE

Para garantir o torque de aperto, recomendamos a utilização de ferramentas pneumáticas.

## DISPOSITIVO DE POLTRONA MÓVEL (DPM) DPM NL ELEVITTÁ

### Funcionamento do elevador

O conjunto do Dispositivo de Poltrona Móvel se movimenta para fora e para dentro do veículo através de um movimento pantográfico. O sistema movimenta uma poltrona entre o nível do assoalho do veículo e o nível da cadeira de rodas do lado de fora do veículo



O sistema desce a poltrona móvel até um nível mais acessível para facilitar o embarque e desembarque de passageiros com mobilidade reduzida.

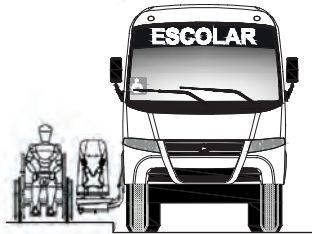

Após acomodar o passageiro, o dispositivo transporta o mesmo até o nível do assoalho do veículo, de acordo com o comando acionado na botoeira.

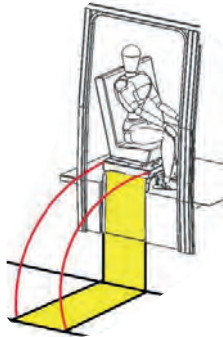

São necessárias as seguintes condições para o funcionamento do elevador DPM:

- O veículo com o freio de estacionamento acionado;
- O veículo precisa estar com o motor ligado;
- A porta de acesso ao elevador deve estar aberta.

Estando o veículo nestas condições, será habilitado o painel do elevador, no qual a chave de acionamento está posicionada. Para habilitar o funcionamento do painel de controle a chave deve ser introduzida e a mesma deve estar na posição "ON".





### NOTAS

- É obrigatório que o operador do elevador possua treinamento e esteja do lado externo do veículo. O operador do elevador deverá ter o pleno contato visual e verbal com o usuário.
- O elevador não deve ser utilizado se existir alguma falha mecânica ou elétrica.

### Instruções para operação

O elevador DPM é fornecido com adesivos contendo todas as instruções de uso e os pontos de marcações destacados no equipamento para a prevenção de acidentes. Os adesivos estão fixados na parte interna da porta de acesso ao elevador e no próprio equipamento, siga corretamente todas as instruções quanto aos procedimentos de embarque/desembarque.



### NOTA

- Os adesivos devem ser inspecionados diariamente.
- Não é permitida a elevação de usuário que ultrapasse o peso máximo indicado para o equipamento.

- Este equipamento é exclusivo para uso por pessoas com necessidades especiais ou pessoas com mobilidade reduzida, é proibido o uso deste equipamento para transporte de carga inapropriadas, animais ou outros objetos.
- Todos os sensores de segurança devem ser inspecionados diariamente e caso necessário regular.
- Zonas de perigo: A operação do equipamento requer atenção por parte do operador e deve ser evitada a zona de risco (área amarela) durante a operação, conforme mostra a ilustração

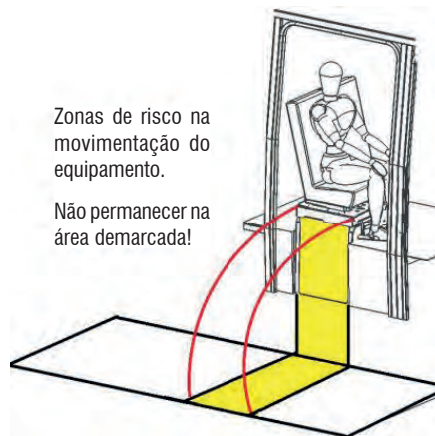



### NOTA

*O operador deve manter pleno contato visual e verbal com o passageiro durante a operação do equipamento, orientando-o de acordo com os procedimentos recomendados abaixo.*



A área destacada em verde é destinada ao operador

Considerando como posição inicial do Elevador a posição de viagem, com a poltrona no interior do veículo, a sequência de operações deve ser:

1. Estacionar o veículo o mais próximo possível da calçada (quando houver) junto a lateral direita do mesmo.
2. Acionar o freio de estacionamento do veículo.
3. Abrir a porta de acesso onde está instalado o elevador.

4. Acionar a botoeira do elevador posicionada junto ao painel.
5. Acionar a botoeira do elevador posicionada próximo ao controle remoto.
6. Verificar se a poltrona do elevador não está com o seu encosto reclinado.
7. Com o controle remoto em mãos, pressionar a botoeira “DESCER” até que o elevador atinja seu curso final, desligando-se automaticamente na posição de embarque do passageiro ou quando a altura para o embarque for suficiente para um embarque cômodo e seguro.



Controle remoto do elevador

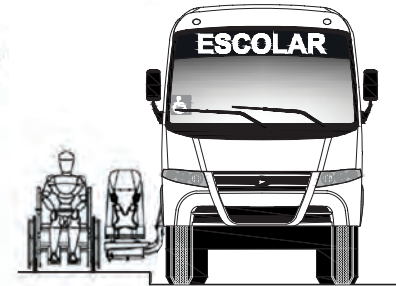

Elevador na posição externa

8. Posicionar o apoio para os pés do passageiro na posição aberta.

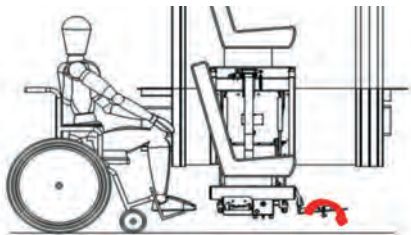

Apoio de pés para baixo (aberto)

9. Orientar o embarque/desembarque do usuário no elevador de modo que o passageiro se acomode de maneira confortável sobre a poltrona instalada no dispositivo. Caso o usuário seja cadeirante, posicionar a cadeira de rodas próxima à poltrona móvel e travar as rodas da cadeira manual, ou desligar no caso de cadeiras motorizadas.

Posição de embarque/desembarque do usuário cadeirante

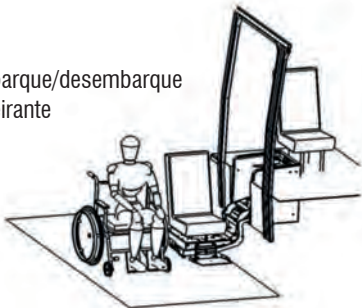

10. Baixar os apoios de braços da poltrona (quando houver) para a posição horizontal e afivelar o cinto de segurança do passageiro e fixar a faixa de panturrilha para manter o passageiro em posição segura.

Transferência do passageiro para o elevador

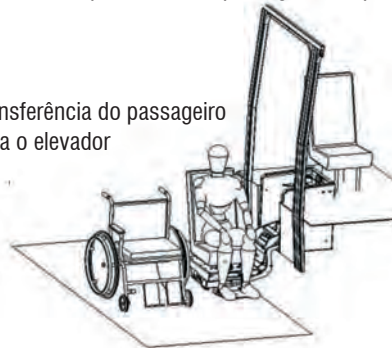

11. Com o passageiro em uma posição segura, pressionar a botoeira “SOBE” do controle remoto até que a poltrona atinja o nível das demais poltronas e o elevador se desligue automaticamente.

12. Após o embarque, desligar a botoeira do elevador, posicionada ao lado do compartimento do controle remoto, e guardar o controle remoto do elevador no compartimento apropriado. A cadeira de rodas do passageiro deve ser travada e posicionada junto ao compartimento do veículo designado para esta função.

13. Quando houver mais de um passageiro com a necessidade do uso do elevador, solicite ou auxilie os passageiros para que os mesmos

acomodem-se nas poltronas ao lado da poltrona móvel e repita o procedimento de embarque.



### OBSERVAÇÃO

A porta junto ao dispositivo de elevação somente poderá ser fechada quando o elevador estiver parado e em sua posição de viagem.

### Instruções para operação manual

Em caso de falha elétrica, o Elevador DPM poderá ser acionado manualmente com o auxílio da manivela fornecida com o equipamento, conforme sequencia:

- 1-Desligar o veículo e as chaves de acionamento do elevador;
- 2-Retirar a manivela de acionamento manual posicionada na região interna do equipamento.
- 3-Localizar o bocal de encaixe para a manivela, posicionado junto à base de fixação da poltrona, ao lado do compartimento do controle remoto;
- 4-Encaixar a manivela;
- 5-Girar a manivela no sentido anti-horário para fazer o elevador descer e no sentido horário para o elevador subir;

6-Após o uso, remover a manivela e guardá-la na região interna do equipamento.

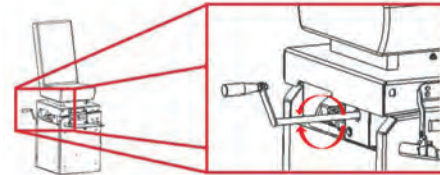

Posição do bocal para encaixe da manivela



### OBSERVAÇÃO

Com o acionamento manual o elevador não está com seus sistemas de fim de curso funcionando, portanto, quando utilizar a operação manual o controle das posições deve ser visual.



### IMPORTANTE

Jamais acione o sistema elétrico ou o controle remoto do elevador com a manivela de uso manual encaixada no sistema do motor.

## Operações e Manutenções do Volare

### Controles de segurança

O elevador DPM possui sistemas redundantes de segurança. Eles aumentam a segurança durante o procedimento de embarque e em viagem.

- Sensores fim de curso: realizam as paradas automáticas quando o elevador alcança a posição inferior (posição de embarque) ou superior (posição de viagem).



Posição de embarque



Posição de viagem

-O elevador possui um sensor com a função de gerar um sinal elétrico para que circuito elétrico do veículo consiga ativar as luzes do pisca alerta e uma sirene intermitente, a fim de evitar que o mesmo trafegue com o elevador fora de sua posição de viagem.

Além dos dispositivos do elevador, existem também sensores de reconhecimento de “porta aberta”, “motor ligado” e “freio auxiliar acionado” instalados no veículo.



### IMPORTANTE

*Não realize nenhuma intervenção nos sistemas de segurança do elevador, esta ação pode gerar possíveis acidentes aos usuários e extingue a garantia do elevador. Na ocorrência de algum incidente, onde o sistema de segurança seja danificado, o sistema deve ser substituído por um novo conjunto de segurança e o elevador deve ser inspecionado por profissional qualificado antes de ser disponibilizado para uso.*



### OBSERVAÇÃO

*Para informações detalhadas sobre o equipamento consulte o manual do elevador DPM que acompanha o manual do proprietário.*

## TOMADA DE AR NATURAL

Equipado com duas tomadas de ar natural para renovação no interior do salão, localizados no teto, proporciona constantemente renovação de ar no interior do veículo. Mantenha os difusores abertos, e feche-os somente em caso de frio.

**Aberta**, possibilita a constante renovação de ar no salão. É acionada girando o manípulo no sentido horário até as aletas serem liberadas.

**Fechada**, interrompe a entrada de ar no salão.

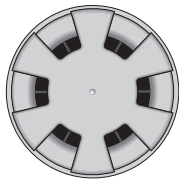

Aberta

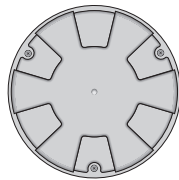

Fechada



Entrada de ar pelo teto, parte externa do veículo.

## EXAUSTOR



O veículo está equipado com um insuflador na parte central do teto, quando acionado, possibilita a renovação do ar, puxando o mesmo para o interior do veículo.

## TOMADA DE AR

Equipado com uma tomada de ar conjugada com a saída de emergência, está localizada na área central do teto com acesso pela área interna do veículo.

A tomada de ar apresenta 4 (quatro) posições de utilização, possibilitando a renovação e/ou ventilação de ar no salão.

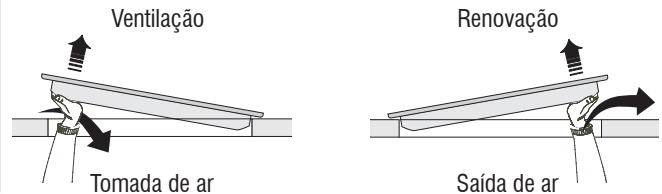
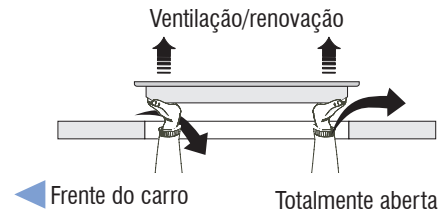



## Operações e Manutenções do Volare

### SAÍDAS DE EMERGÊNCIA

#### Mecanismo de Emergência

##### Para Abrir:

- 1- Rompa o lacre;
- 2- Empurre a alavanca para a frente;
- 3- Empurre a tampa para cima.



##### Detalhe da abertura da saída de emergência

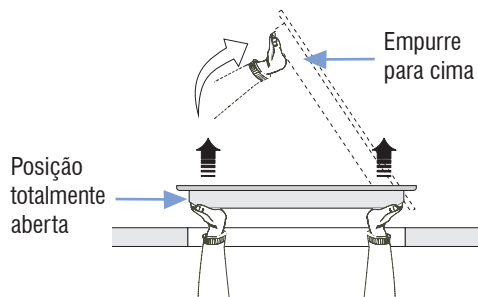

##### Para rearmá-la:

- 1- Com a tampa (1) totalmente aberta, posicione-a sobre os suportes de encaixe (2);
- 2- Puxe a alavanca (3) e encaixe a tampa;
- 3- Certifique-se que a tampa encaixou no suporte, empurrando-a, simulando sua abertura.

##### Recoloque o Lacre

O lacre do dispositivo contém informações com respeito a sua operação.

Recomendamos testar a saída de emergência a cada 6 (seis) meses para comprovar o seu perfeito funcionamento.



Procure orientar seus passageiros dos procedimentos de emergência a cada viagem.

## Martelo de Emergência

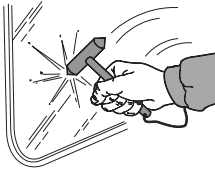

- 1- Retire o lacre (capa);
- 2- Segure o martelo pela extremidade do cabo e bata com a parte pontiaguda para quebrar o vidro, na extremidade da janela.

## Mecanismo de Emergência nas Janelas



O Volare está equipado com saídas de emergência junto as janelas do salão. Em caso de emergência, puxe as duas alavancas (1) e empurre a janela usando ambas as mãos.

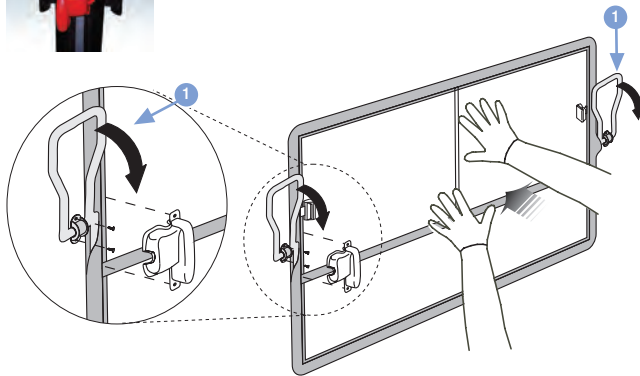

## ESPELHOS RETROVISORES

O Volare está equipado com dois espelhos retrovisores externos articulados (nas laterais esquerda e direita), três auxiliares (um na lateral direita e dois na frente do veículo) e um interno, junto ao revestimento interno – próximo ao condutor, voltado para o salão dos passageiros.

### Espelhos Externos

Os espelhos retrovisores (1) são planos, e refletem a imagem em distância normal de visibilidade, sendo que o espelho retrovisor da direita do veículo possui um alicate convexo (2) na parte inferior, ou seja, possui uma visibilidade maior, facilitando a operação do veículo.

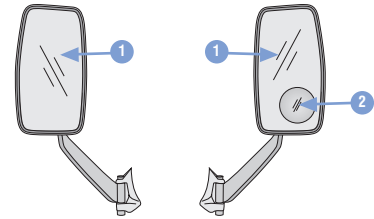

### Espelho Interno



## Operações e Manutenções do Volare

### Espelhos Auxiliares

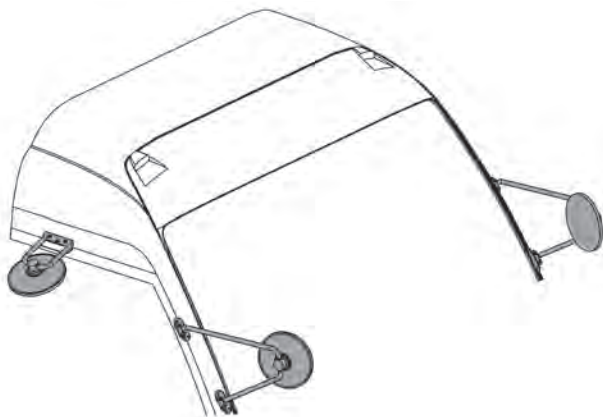

### PORTAS

#### Sistema de Abertura e Fechamento das Portas

##### Acionamento Portas



A tecla de acionamento da porta está localizada junto às teclas do painel, no lado esquerdo do condutor, quando acionado abre a porta e possui retorno automático.



#### ATENÇÃO

Ao acionar a porta, não inverter o sentido de abertura e fechamento da mesma em movimento, isso poderá acarretar danos irreversíveis ao sistema de movimentação.



#### IMPORTANTE

O veículo possui um sistema de segurança que não permite a abertura da porta quando em circulação. Entretanto, o dispositivo pode permitir a abertura das portas em velocidades inferiores a 5 km/h, exclusivamente para procedimento de parada para embarque e desembarque de passageiros.

#### Acionamento da porta pela grade dianteira



## Mecanismo de Emergência

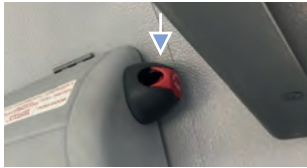

A válvula de emergência interna está localizada junto à porta.

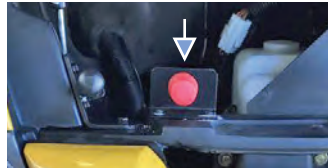

A válvula de emergência externa está localizada na frente do veículo, dentro do capô dianteiro.

### Acionamento:

- 1- Puxe a válvula para aliviar a pressão no circuito;
- 2- Force a abertura da porta com as mãos.



### IMPORTANTE

Para que a porta volte a funcionar pressione a válvula novamente, mas certifique-se que a válvula de acionamento interno, junto ao painel, esteja na posição de aberto.



### OBSERVAÇÃO

Manter sempre drenado os reservatórios de ar para evitar falhas no sistema pneumático.

## TAMPAS EXTERNAS E PORTINHOLAS

### Portinhola da Bateria

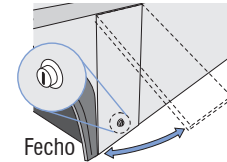
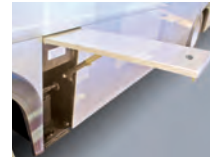

Para abrir a portinhola da bateria, insira a chave no fecho e gire no sentido horário.

### Portinhola Traseira

Para abrir a portinhola traseira, insira a chave no miolo da fechadura, gire e retire a chave, pressione o miolo da fechadura com o dedo e abra a portinhola.



Miolo da Fechadura

## Operações e Manutenções do Volare

### Tampa Frontal e Lâmpada de Manutenção

Para abrir a tampa frontal, puxe-a para cima, conforme as figuras abaixo.

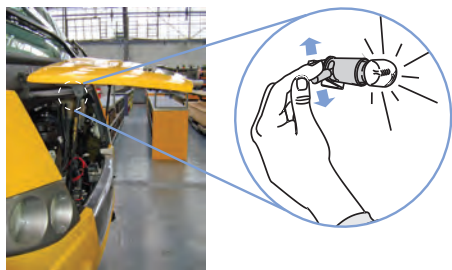

Para acessar a lâmpada de manutenção, abra a tampa frontal, conforme indicação e acenda a lâmpada de manutenção conforme setas indicadoras.

### REBOCADOR

O Volare possui conexões tipo gancho, duas na dianteira e duas na traseira, sendo assim, poderá ser rebocado pela dianteira ou pela traseira do veículo.



### Instruções para rebocamento do veículo



#### **IMPORTANTE**

*O procedimento de rebocamento, além de obedecer às recomendações*

*técnicas, deve atender às exigências legais vigentes estipuladas pela legislação de trânsito do local. A responsabilidade pela operação será sempre do condutor do veículo rebocado.*

1- Caso o veículo estiver atolado, puxe-o de maneira suave (sem trancos) e sempre na direção longitudinal do veículo, ou seja, sem aplicar esforços laterais. Isto poderá danificar o chassi.

2- Nunca ultrapasse 40 km/h durante o rebocamento.

3- Se possível, mantenha o motor em funcionamento durante este procedimento para assegurar a correta lubrificação do câmbio. Mantenha a direção hidráulica funcionando e mantenha a pressurização do sistema de freio.



### **OBSERVAÇÃO**

*Se o motor estiver impossibilitado de funcionar, realize o seguinte procedimento:*

1- Desaplique mecanicamente o freio de estacionamento;

2- Desconecte a árvore-cardan junto ao diferencial, caso a distância percorrida seja maior que 10 km. Isto evita o giro de eixos e engrenagens da transmissão;

3- A direção funciona mesmo sem o motor, porém o esforço será maior;

4- Para rebocar um veículo com problemas na caixa de câmbio (mecânica ou

automática), é obrigatória a desconexão da árvore-cardan junto ao diferencial.

5- No caso de diferencial danificado, remova os semi-eixos (pontas de eixo) das rodas.



### **OBSERVAÇÃO**

*O veículo está equipado com uma tomada elétrica / pneumática de reboque, localizada na frente do veículo dentro da tampa frontal.*



### **NOTA**

*Este veículo não está homologado para o uso de reboque, pois não possui as características necessárias para esta finalidade. Para maiores informações consulte um representante Volare.*



### CONSERVAÇÃO DO VOLARE

#### CONSERVAÇÃO EXTERNA

Use esponja ou panos macios e limpos, sabão neutro e água em abundância.

Faça a limpeza à sombra, e se necessário lavar o motor, certifique-se que o mesmo esteja frio.

Para remover impurezas da parte inferior do veículo, utilize água quente e sabão neutro.

Recomenda-se aplicação de cera com silicone ou similar a cada três meses. Se, durante a lavagem, observar que a água não se acumula em gotas na pintura, o veículo poderá ser encerado após a secagem.

É recomendado utilizar um detergente neutro, biodegradável com alto poder de espuma, com tensoativos e silicone. O uso de silicone em sua formulação, devido à capacidade de refletir luz, seus fluídos produzem maior brilho à superfície, formando uma película que protege a pintura, abaixa a tensão superficial dos processos de limpeza, aumentando o umedecimento da superfície, proporcionando mais interação entre os agentes de limpeza e a superfície que está polida, suavizando a película de polimento que removem os riscos de manchas.

#### Manchas e Respingos

Pode aparecer manchas na pintura, nos faróis e para-brisa, sendo difícil removê-las com uma simples lavagem com água.

Quando se tratar de manchas causadas por insetos ou resinas vegetais, podem ser retiradas com o auxílio de água morna e sabão neutro.

Os respingos de asfalto podem ser facilmente removidos com um polidor à base de silicone, cuja aplicação deve ser ministrada conforme instruções do fabricante do produto.

Nunca empregue polidores à base de silicone para a limpeza dos vidros, pois não existem meios eficazes de eliminar manchas provocadas nos mesmos por esse produto.

#### Polimento da Pintura

O polimento torna-se necessário quando a pintura adquire mau aspecto, sendo difícil obter-se um bom brilho com uma lavagem apenas. A aplicação de um polidor à base de silicone, além de proporcionar um brilho satisfatório, forma uma película protetora de cera à superfície da pintura.

Faça a aplicação conforme instrui o fabricante destes produtos.

#### Reparos na Carroceria

Todo e qualquer reparo, eventualmente necessário, na pintura ou na

própria estrutura do veículo, poderá ser feito em qualquer Representante Volare, que possuem elementos especializados e pessoal treinado na fábrica.

### Vidros e Guarnições

Os vidros deverão ser limpos de preferência com produtos à base de álcool ou amoníaco.

Na falta destes, pode se empregar água e sabão comum, esfregando-se os vidros com uma flanela, até ficarem limpos.

Limpar as calhas dos vidros com um pincel, após aplicar um pouco de talco industrial ou pó de grafite.

Limpar as guarnições de borracha, utilizando um pano embebido em silicone líquido composto de partes iguais de álcool e glicerina.

### CONSERVAÇÃO DA PINTURA

Utilizar para a lavagem, apenas sabão neutro. Evitar lavagens ao sol e com a chapa quente.

Não utilizar solventes ou produtos similares. Não passar os rolos de lavagens diretamente no carro quando estiver muito sujo. Passar antes, um jato d'água, com isto evitará riscos na pintura.

Aplicar cera para conservação do brilho, pelo menos a cada três meses.

Pequenos danos, tais como arranhões e batidas de pedras, devem ser reparados imediatamente para não comprometer toda a pintura.

Para danos com respingos de asfalto, remover aplicando aguarrás ou querosene, lavando em seguida e utilizando cera de conservação.

### Cuidados com a Aparência do Veículo

Manter o seu veículo com boa aparência e protegido contra a ação das intempéries e agentes externos, também faz parte da manutenção periódica do mesmo.

Procure conservá-lo sempre limpo, livre de manchas, graxas e materiais abrasivos, como: a poeira, areia, etc... que poderão danificar a pintura, se não removê-los em tempo.







### ATENÇÃO

Existem detalhes e opcionais neste projeto que são meramente ilustrativos (detalhes e opcionais válidos são os que foram solicitados no pedido de venda).



### ATENÇÃO

As cores válidas para a aplicação na carroceria devem ser observadas da seguinte maneira: pelo código Marcopolo e pela descrição da mesma e não pela cor demonstrada no projeto no qual é apenas ilustrativa.

CORES BÁSICA				
COR	IDENTIFICAÇÕES / Nº FABRICANTE	PADRÃO	LINHA	FORNECEDOR
Alumínio	Alumínio Opalescente met. - glas	Metálico	55	BASF
Alumínio	Alumínio Opalescente Met. - PL			GLASURIT
Amarelo	Amarelo Munsell 1.25y7/12 - PL	Lisa	Salcomix	BASF
Amarelo	Amarelo Yellow C Pantone - PL			BASF
Branco	Branco M60 Glasurit - PL			BASF
Cinza	Cinza Espacial Met. 95 VW 9426 - PL			BASF
Cinza	Cinza EVO II Fosco - PL			BASF
Cinza	Cinza grafite met. 83 ford 7037 glas. - PL	Metálico		BASF
Preto Brilhante	Preto Brilhante - PL	Lisa	Salcomix	BASF
Preto Fosco	Preto Fosco	Lisa		BASF / DUPONT

## Operações e Manutenções do Volare

130

Operações e Manutenções do Volare

PINTURA	
LOCAL	COR
Para-choques (dianteiro):	Amarelo
Para-choques (traseiro):	Amarelo
Rodas:	Alumínio Opalescente
Entre-janelas:	Preto Fosco
Óculos do para-brisa:	Preto Fosco
Grade dianteira:	Conforme padrão
Acabamento dos faróis e centro do para-choque:	Cinza Espacial Met. 95 VW
Cor letreiro:	Escolar em Amarelo / Preto Brihante

**OBSERVAÇÃO:** Serviço de Atendimento ao Consumidor BASF, em SP (11) 4347 1010 demais regiões 0800 19 4488 ou no site: [www.basf.com.br](http://www.basf.com.br).

### Cuidados ao Lavar o Veículo

Caso o veículo seja submetido à lavagem com matérias agressivas como combustível, óleos, etc..., evite contato desses agentes com o módulo de controle, sensores e atuadores do motor eletrônico.

Evite, ao lavar o motor, jatos de água sob pressão sobre o módulo eletrônico, sensores, atuadores e alternador.

Na lavagem, tenha especial cuidado para não danificar a pintura. Portanto, use esponja ou panos macios e limpos, sabão neutro (de glicerina, por exemplo) e água em abundância.

Evite aplicar jatos sob alta pressão contra as partes pintadas da carroceria, módulo eletrônico, sensores e atuadores do motor eletrônico (certifique-se de que o motor esteja frio). Alta pressão deve ser empregada apenas para a lavagem do chassi, rodas e interior do páralamas.

### CONSERVAÇÃO INTERNA

Remover manchas do assoalho ou do revestimento interno com um pano úmido e detergente ou sabão neutro.

Para a limpeza do estofamento e porta-pacotes com revestimento em plástico ou tecido, utilizar água e sabão neutro. Nunca empregue produtos derivados de petróleo nesta limpeza.

Somente em casos de remover chicletes do estofamento ou carpetes, raspar e após limpar com benzina ou querosene, em seguida utilizar água e sabão neutro.

Limpar o restante do interior do veículo com um pano úmido e aspirador de pó, e não usar esguicho d'água.



#### **IMPORTANTE**

*Em hipótese alguma lave seu Volare internamente com água corrente e/ou esguicho d'água, isso poderá danificar os componentes, e estes não serão passíveis de garantia.*

## Operações e Manutenções do Volare

132

Operações e Manutenções do Volare

PROCEDIMENTOS PARA LIMPEZA EM TECIDOS POLIESTER			
DESCRIÇÃO	PRODUTO DE LIMPEZA	MODO DE USAR	PRODUTO
Graxa	Benzina	Esfregar até sair a mancha	Solvente
	Detergente 1/20	Lavar os resíduos com Esponja	Emulgador
	Amônia 1/3	Passar de leve	Neutralizador
	Vinagre 1/3	Passar de leve	Eliminador de Odores
Óleos	Benzina	Esfregar até sair a mancha	Solvente
	Detergente 1/20	Lavar os resíduos com Esponja	Emulgador
	Amônia 1/3	Passar de leve	Neutralizador
	Vinagre 1/3	Passar de leve	Eliminador de Odores
Café	Detergente 1/20	Lavar os resíduos com Esponja	Emulgador
	Vinagre 1/3	Passar de leve	Eliminador de Odores
Ketchup	Amônia	Passar de leve	Neutralizador
Tinta de Caneta	Álcool Isopropílico	Esfregar até sair a mancha	Solvente
	Benzina	Passar de leve	Solvente
Whisky	Detergente 1/20	Lavar os resíduos com Esponja	Emulgador
	Amônia 1/3	Passar de leve	Neutralizador
	Vinagre 1/3	Passar de leve	Eliminador de Odores

PROCEDIMENTOS PARA LIMPEZA EM TECIDOS POLIÉSTER (continuação...)			
DESCRIÇÃO	PRODUTO DE LIMPEZA	MODO DE USAR	PRODUTO
Molho Salsa	Detergente 1/20	Lavar os resíduos com Esponja	Emulgador
	Amônia 1/3	Passar de leve	Neutralizador
	Vinagre 1/3	Passar de leve	Eliminador de Odores
Molho Soja	Detergente 1/20	Lavar os resíduos com Esponja	Emulgador
	Amônia 1/3	Passar de leve	Neutralizador
	Benzina	Passar de leve	Solvente
Sal Saturado	Detergente 1/20	Lavar os resíduos com Esponja	Emulgador
Manchas Brancas			
Calda de Chocolate	Amônia 1/3	Passar de leve	Neutralizador
	Detergente 1/20	Lavar os resíduos com Esponja	Emulgador



### OBSERVAÇÃO:

*Tecidos 100% poliéster, podem ser limpos com equipamentos a vapor.*

### INSTRUÇÕES GERAIS

#### NORMAS GERAIS DE SEGURANÇA

Ao conduzirmos um veículo, estamos assumindo um sério compromisso, pois uma simples imprudência ou falta de manutenção poderá levar a danos que variam, desde uma simples ocorrência até acidentes mais graves, colocando em risco a vida do condutor, passageiros e pedestres.

Por esta razão, recomendamos que siga rigorosamente as leis de trânsito bem como a orientação que transmitimos a seguir:

- Habitue-se a usar o cinto de segurança e exija que o passageiro também o faça;
- Conserve dentro do veículo todos os equipamentos de segurança e advertência;
- Efetue a manutenção do veículo com o motor desligado;
- Substitua os pneus quando estes não oferecerem condições de segurança;
- Ao trocar pneus, siga todas as recomendações contidas no Manual do Proprietário, no sentido de assegurar a completa imobilidade do veículo. Qualquer deslocamento provocará a queda do macaco, gerando

consequências imprevisíveis;

- Sempre que estacionar o veículo, tome todas as precauções necessárias para que permaneça imóvel: câmbio engatado em 1º marcha, freio de estacionamento acionado e, quando necessário, rodas calçadas;
- Mantenha os faróis e lanternas em perfeito estado e regulados corretamente;
- Ao carregar o veículo, observe o limite de capacidade de carga e a correta distribuição de peso para não comprometer a estabilidade e segurança do mesmo;
- Nunca transitar com lotação e bagagens além da capacidade máxima do veículo.
- Quando transitar sob neblina ou chuva forte durante o dia, acenda os faróis baixos. Isto fará com que seu veículo seja visto facilmente pelos outros condutores e pedestres;
- Periodicamente, solicite revisão do sistema elétrico, freios e amortecedores, e também efetue a calibragem dos pneus, inclusive do estepe;
- Não mantenha o veículo funcionando por períodos prolongados em recintos fechados, pois juntamente com os gases de escape, é liberado o monóxido de carbono que é altamente tóxico;

- Em declives acentuados, engrene a marcha reduzida para evitar o uso constante dos freios e assegurar o controle do veículo em qualquer situação;
- Ao fazer qualquer solda elétrica em qualquer parte do veículo, desconecte os cabos da bateria e os conectores do módulo eletrônico (Para carros com motor eletrônico).



## OBSERVAÇÃO

- *Efetue as revisões periódicas do veículo conforme determina o plano de manutenção preventiva.*
- *O cabo terra do equipamento de solda deve ser conectado na peça a ser soldada.*

## ALERTAS IMPORTANTES DO CONAMA (Conselho Nacional do Meio Ambiente)

### 1- Níveis de Emissões de Fumaça

As características de desempenho deste veículo estão avaliadas com o óleo combustível especificado na resolução do CONAMA 10/89 e CNP 01/90, a qual limita o teor máximo de enxofre e define as demais características do combustível que não se enquadre nos padrões das resoluções acima, poderá acarretar problemas, tais como:

- Deterioração prematura do lubrificante;
- Desgaste acelerado dos anéis e cilindros;
- Deterioração prematura do sistema de escape;
- Aumento sensível da emissão de fuligem;
- Carbonização acentuada das câmaras de combustão e injetores;
- Variação inferior no desempenho do veículo;
- Variação do consumo de combustível;
- Dificuldade na partida a frio e fumaça branca;



## Operações e Manutenções do Volare

- Menor durabilidade do produto;
- Corrosão prematura do sistema de combustível;

### Veículos Comerciais

A legislação brasileira de proteção ao Meio Ambiente estabelece padrões máximos e emissões de poluentes por veículos automotores, cujo descumprimento sujeita os fabricantes dos veículos, que não atendam aos padrões de emissão, a não receber ou ter cancelado a licença para uso da configuração do veículo ou motor, não podendo com isso, comercializá-lo no território brasileiro.

Para atender a legislação de emissão, os veículos a diesel necessitam ser certificados com óleo combustível especificado na resolução CONAMA 10/89 e CNP 01/90, a qual limita o teor máximo de enxofre e define as demais características do combustível de ensaio.

## 2- Controle de Emissões

### Índice de Fumaça em Aceleração Livre

O Volare está em conformidade com as Resoluções do CONAMA vigentes na data de sua produção.

Os índices de fumaça em aceleração livre estão expressos em m-1 (coeficiente de absorção de luz), conforme ensaios realizados com

combustíveis de referência especificado nas resoluções vigentes do CONAMA. Este índice é uma referência para verificação quanto ao estado de manutenção do veículo.

### Informações Gerais

Os valores apresentados na tabela só serão válidos para motores/veículos mantidos conforme programa de manutenção do fabricante. Observar que tais valores podem ser influenciados especialmente pelos seguintes fatores:

#### ÍNDICE DE FUMAÇA EM ACELERAÇÃO LIVRE

Rotação de Marcha lenta (RPM)		700 ± 100
Rotação Máxima Livre (RPM)		2.900
Índice de Fumaça em Aceleração Livre	Abaixo 350m do nível do mar Valor da Etiqueta (m-1)	0,67
	Acima de 350m do nível do mar Valor da Etiqueta (m-1)	1,17

### Modelo Volare Attack 8 e Attack 8 4X4

- Restrição na admissão de ar causada por filtro de ar sujo ou obstrução no captador;
- Contrapressão de escape, causado por erro no sincronismo da bomba injetora;

- Pressão de abertura dos bicos, irregular causada por regulagem incorreta, obstrução dos furos de injeção, engripamento de agulha do injetor e má qualidade da pulverização causada pelo mau estado dos bicos injetores;

- Queima incompleta do combustível causada pela sua contaminação ou má qualidade.

### 3- Nível de Ruído Estático emitido pelo Volare

A MARCOPOLO S/A – Divisão Volare, garante que os modelos citados neste manual são montados e entregues ao primeiro proprietário, em conformidade com a legislação vigente de controle de poluição sonora para veículos automotores.

### INSPEÇÃO DIÁRIA – Antes de dar Partida no MOTOR

Diariamente, antes da primeira partida no motor, convém verificar alguns itens para tornar a utilização mais segura e eficiente, com menor possibilidade de paradas indesejáveis.

a) Verifique o nível do óleo do motor.

b) Verifique o nível do líquido de arrefecimento.

c) Drene a água e impurezas acumuladas no pré-filtro. Este procedimento tem importância vital para evitar a penetração de água na bomba de alta pressão e injetores.

d) Verifique o nível de ARLA 32.

e) Verifique o estado e a tensão da(s) correia(s) e mangueiras do motor.

f) Verifique o nível do fluido de acionamento da embreagem.

g) Verifique a calibragem dos pneus.

h) Verifique o nível de combustível: este procedimento deve ser adotado no final de cada jornada para evitar que a umidade e vapor d'água do volume vazio no tanque se condense formando água.

i) Inspeção os conjuntos mecânicos quanto a vazamentos de óleo, fluido de embreagem, combustível e água.

j) Verifique o funcionamento de todos os instrumentos e comandos do veículo.

k) Verifique o funcionamento dos faróis, sinaleiras, luz de freio e da ré, piscas direcionais, etc...

l) Drene a água dos reservatórios pneumáticos de freio, puxando as válvulas de dreno para baixo.

m) Ao arrancar, verifique logo a atuação dos freios.



#### NOTA

*Semanalmente inspecione por baixo do veículo os componentes da suspensão e direção, tomando providências imediatas em caso de necessidade.*

## Operações e Manutenções do Volare

### CONSELHOS IMPORTANTES AO MOTORISTA

1- Use o freio com moderação.



#### OBSERVAÇÃO

*Para os modelos Volare V8 procure usar o freio motor para reduzir a velocidade, ou seja, vá reduzindo as marchas para auxiliar na frenagem.*

2- Evite acelerar demais o motor no momento da arrancada.



#### OBSERVAÇÃO

*Também para as trocas de marchas, evite a rotação excessiva, as chamadas “esticadas” de marchas. Além de aumentar o desgaste mecânico, aumenta o consumo de combustível.*

3- Efetue a troca de marchas o mais suave e sincronizadamente possível, proporcionando conforto e segurança aos passageiros.

4- Sempre use a embreagem para a mudança de marchas. A incorreta utilização da embreagem acarretará falhas prematuras nos sincronizados da caixa.

5- Selecione sempre a 1º marcha para arrancar com o veículo.

6- Nunca force a alavanca de marchas, batendo ou dando solavancos para completar um engate de marcha.

7- Aclives e declives: nunca desengate a transmissão em descidas, o que é ilegal e perigoso.



#### OBSERVAÇÃO

*Ao invés disso, use sempre a mesma marcha que seria necessária para subir a mesma ladeira, assegurando o controle sobre o veículo. Não conduza o veículo na direção transversal ao aclive nem gire a direção em declives. Desta forma, pode ocorrer escorregamento lateral, perda da estabilidade e perda da tração.*

Na descida, não freie bruscamente e nem submeta o motor a rotações excessivas pelo freio motor (reduzir marcha em alta velocidade).

8- O engate da marcha ré somente deve ser feito com o veículo parado.

9- Nunca solte a embreagem bruscamente.

10- Nunca descanse o pé no pedal da embreagem, nem a mão sobre a alavanca de marchas.

11- Não inicie o deslocamento do veículo antes que a pressão do sistema de freios atinja 8,0 bar, em ambos os reservatórios (ponteiro vermelho)

e ponteiro branco do manômetro).

12- Habitue-se a observar freqüentemente os indicadores do painel, como temperatura do motor, pressão do óleo, etc...

13- Não segure o volante de direção nas posições extremas (batentes direito e esquerdo), isto provocará aquecimento no sistema de direção, desgaste prematuro e possíveis danos aos componentes da direção hidráulica.

14- Se o esforço necessário para girar a direção mudar durante o deslocamento do veículo, consulte um Representante Volare para inspecionar a direção.



### **IMPORTANTE**

*Em caso de falha hidráulica será possível girar as rodas, porém será necessário um esforço maior. Neste caso, mantenha velocidade adequada.*

15- Se o veículo em movimento sofrer algum impacto num buraco na estrada provocando uma batida ou colisão nas guias, antes de continuar a viagem solicite uma inspeção em toda a suspensão, rodas, freios e sistema de direção.

16- Utilize sempre pneus recomendados. No eixo traseiro, se as rodas

de um lado forem maiores que as do outro lado, além da perda da estabilidade do veículo, o diferencial pode ser danificado.

17- Atoleiros ou pistas escorregadias: Nestas situações seja cauteloso. Não acelere demais o motor nem faça manobras bruscas. Tais atitudes podem desgovernar o veículo rapidamente.

18- Se os componentes da transmissão ficarem submersos em água, o óleo deve ser verificado e trocado, se necessário.

19- Na situação de frenagem com freios molhados a eficiência dos freios é prejudicada.



### **IMPORTANTE**

*Use velocidade adequada, considerando este aspecto.*

20- Em longas descidas não use os freios de forma contínua. Use ao máximo o freio-motor, reduzindo a marcha.



### **OBSERVAÇÃO**

*O uso excessivo dos freios provoca o superaquecimento do sistema, reduzindo a vida útil e a eficiência.*



### IMPORTANTE

*Pior do que isso, é passar em poças d'água com os freios superaquecidos. Isto pode gerar danos irreversíveis como tambores trincados.*

21- Utilize sempre velocidade compatível com a segurança e com a regulamentação do órgão de trânsito para cada estrada.

22- Nunca exceda a capacidade de carga máxima PBT, peso bruto total, ou seja, veículo + carga (veja o PBT por modelo).



### ATENÇÃO

*As condições de segurança e controle do veículo ficam seriamente comprometidas ao exceder estes valores.*

## CONDUÇÃO ECONÔMICA

O consumo do combustível está vinculado a uma série de fatores que tornam praticamente impossível estabelecer parâmetros de consumo para um veículo. De modo geral, o consumo de combustível depende de uma série de parâmetros. A influência do tipo do veículo no consumo de combustível está relacionado com o tamanho dos pneus, a relação da transmissão e os acessórios adicionais nele instalados.

Portanto, a escolha do tipo de veículo é fundamental para a economia de combustível.

A manutenção adequada do veículo, por sua vez, tem reflexos no desempenho do veículo. A falta de manutenção bem como a manutenção inadequada prejudica o desempenho do veículo acarretando um aumento de consumo. Quanto às condições de operação, o consumo de combustível é influenciado pela topografia da região, pelas condições de tráfego e pelo próprio carregamento do veículo. A operação do veículo em regiões montanhosas, em tráfego urbano ou de curtas distâncias, em serviços com paradas frequentes partidas a frio, eleva consideravelmente o consumo de combustível. O excesso de carga prejudica, sensivelmente o desempenho exigindo uma operação forçada do motor e, em consequência, resultando em maior consumo. Contudo, o mais elementar com efeitos sobre a economia de combustível é a maneira de dirigir. Para uma operação econômica, o veículo deve ser conduzido de uma forma previdente, evitando acelerações frequentes e desnecessárias.

A velocidade do veículo deve ser compatível com as condições de tráfego, e as marchas devem ser selecionadas, de forma criteriosa, para assegurar o funcionamento do motor, sempre que possível, dentro do regime de rotação econômica.



### **OBSERVAÇÃO**

*Fatores que podem contribuir para diminuir o consumo:*

- 1- Manter o veículo sempre engrenado sem auxílio dos pedais.
- 2- Garantir a dirigibilidade do veículo de forma criteriosa mantendo-o sempre em regime de rotação econômica.

## INSTRUÇÕES PARA AMACIAMENTO



### **OBSERVAÇÃO**

*Válidas para motores novos ou reconicionados.*

Apesar dos modernos métodos aplicados na fabricação e da precisão do funcionamento do motor, da transmissão e demais componentes do veículo, o assentamento das peças nas primeiras horas de funcionamento, possui características peculiares que devem ser observadas.

Portanto, é fundamental observar certos cuidados durante os primeiros 2.000 km para obter um perfeito ajuste entre as peças.

Veja a seguir algumas orientações:

- a) Não mantenha acelerações uniformes contínuas por muito tempo. Imprima acelerações ocasionais, variando a velocidade do veículo por diversas vezes durante as primeiras viagens.
- b) Não ultrapasse os limites de velocidade estabelecidos para cada marcha.
- c) Certifique-se de que a temperatura do motor seja mantida entre 77 e 95°.

- d) Evite que o motor trabalhe em regime de rotação baixa ou muito acelerada, durante muito tempo.
- e) Não sobrecarregue o veículo e/ou motor. A carga máxima pode ser imposta ao motor, porém, não o faça de forma contínua. A sobrecarga pode ser constatada quando, ao pressionar o pedal do acelerador, o motor não reagir com aumento de rotação.
- f) Não hesite em reduzir marchas nas subidas ou quando diminuir a velocidade do veículo.
- g) Evite freadas e acelerações bruscas.
- h) Observe rigorosamente os períodos de troca de óleo e outros itens de manutenção a serem feitos de maneira antecipada, em regime de amaciamento.

### PARTIDA E PARADA DO MOTOR

Certamente você já conhece as regras de segurança e o significado de cada indicador no painel de instrumentos. Além disso, veja os itens a serem inspecionados diariamente antes de dar a partida no motor, citados neste manual. Familiarize-se também com o funcionamento dos comandos e controles, antes de por o veículo em funcionamento.

Finalmente, siga o procedimento abaixo para acionar o motor e arrancar o veículo:

#### Partida com o Motor Frio

- a) Certifique-se de que o freio de estacionamento está aplicado;
- b) Coloque a alavanca de marchas na posição neutra (ponto morto) ou coloque a alavanca do câmbio automático na posição “N”;
- c) Desligue todos os acessórios elétricos do veículo, que não precisam ficar ligados;
- d) Acione a chave de partida na posição “3” partida;
- e) Mantenha o motor em baixa rotação durante 1 minuto antes de partir.



### OBSERVAÇÃO

*Não pressione o acelerador durante a partida.*

### Partida do Veículo

Acionada a partida do motor, após 1 minuto (caso de motor frio conforme descrito anteriormente), o veículo poderá iniciar o seu movimento.



### OBSERVAÇÃO

*Se o motor estiver frio, pode-se iniciar o movimento, porém sem submetê-lo a condições extremas de rotação e carga.*

- a) Libere o freio de estacionamento;
- b) Engrene a 1<sup>o</sup> marcha e solte suavemente o pedal da embreagem;
- c) Pressione, gradualmente, o pedal do acelerador para obter a aceleração e velocidade corretas;
- d) Aumente as marchas progressivamente conforme necessário.

### CUIDADOS A SEREM TOMADOS AO DAR PARTIDA NO MOTOR

- 1- Sempre arranque o veículo em 1<sup>o</sup> marcha. Marchas mais altas, além de forçar o motor e a transmissão, provocam o desgaste prematuro da embreagem.
- 2- Não descance o pé sobre o pedal da embreagem. Tal procedimento provoca o desgaste do rolamento do colar da embreagem.
- 3- Nunca use a embreagem para frear o veículo em acives.
- 4- Evite acelerações bruscas, principalmente enquanto o motor ainda não atingiu a temperatura de trabalho.
- 5- Não mantenha o motor de partida acionado por mais de 10 segundos de forma contínua. Antes de acioná-lo novamente, espere 30 segundos, permitindo que a(s) bateria(s) se recupere(m) e o motor de partida não sofra superaquecimento.
- 6- Se o motor não funcionar após algumas tentativas, não insista: verifique se há algum problema, caso contrário contate um Representante Volare mais próximo.
- 7- Para a partida do veículo é imprescindível que a(s) bateria(s) esteja(m) em perfeito estado, pois, caso contrário, seu veículo não dará partida devido à baixa tensão fornecida, portanto não adianta empurrá-lo.



## Operações e Manutenções do Volare

---

8- Nunca acione a ignição com o motor em funcionamento. O motor de partida será danificado.

9- Jamais tente acionar o motor por meios diferentes do normal. Somente acione através da chave de contato.



### **IMPORTANTE**

*Ao girar a chave de partida na posição “2” para a “3” faz com que as luzes de advertência se acendam para um teste de sistema. Elas ficam acesas por cerca de 5 segundos e após este período elas se apagam. Caso não apague, significa que o sistema detectou alguma falha, identifique a falha ou procure um Representante Volare mais próximo.*

10- Jamais realize ligação direta no motor de partida para funcionar o motor.

### **Observações Complementares**

1- O motor está equipado com sistema de injeção gerenciado eletronicamente. Por isso, não é recomendado pisar no pedal do acelerador durante a partida.

2- Evitar funcionar o motor por meios de trancos.

3- Todas as vezes que a chave de partida é girada para a posição ligada, o painel de instrumentos executa uma função de auto diagnose e verifica as condições de seus componentes. Lembre-se de que as luzes de aviso/advertência devem acender ao ligar a chave de partida. Porém, após a partida devem apagar-se. Caso contrário, desligue o motor e investigue a causa.



### **IMPORTANTE**

*Partida sob temperaturas baixas – próximas ou abaixo de 0°C.*

Dependendo da intensidade do frio, pode ser conveniente o uso de óleo de menor viscosidade no motor. Na maioria dos casos, o multiviscoso SAE 15W 40 atende a todas as situações e exigências.

### **Parada do Motor**

- Após parar o veículo, reduza a rotação do motor para marcha lenta;
- Deixe-o funcionando durante 1 minuto antes de desligá-lo.
- Após desligar o motor, aguarde pelo menos 2 minutos antes de desligar a chave geral. Este procedimento é necessário para o correto funcionamento do sistema de pós-tratamento do motor.

### Estacionando o Veículo

- a) Reduza a velocidade do veículo;
- b) Observe um local seguro e permitido para estacioná-lo;
- c) Desengate o câmbio e imobilize o veículo com o freio de serviço;
- d) Acione o freio de estacionamento;
- e) Desligue o motor.

### MEDIDAS PREVENTIVAS PARA RETIRAR UM VEÍCULO DE USO (Por até 12 meses)

- 1- Retirar o óleo do cárter do motor e colocar óleo anticorrosivo Shell Ferroprot 501;
- 2- Dar partida no motor e mantê-lo por um minuto a baixa rotação, com isto o óleo circulará pelas galerias do motor, protegendo-o;
- 3- Afrouxar as correias do alternador;
- 4- Verificar a pressão da inflação dos pneus, 100 lb Pol, para evitar a deformação dos mesmos;
- 5- Tampar hermeticamente a abertura de aspiração de ar do motor e

do escapamento;

6- Pulverizar o chassi e o motor com produtos de conservação à base de cera, se necessário, pulverizar a pintura com cera para superfícies externas;

7- Calçar as rodas do veículo para evitar seu deslocamento acidental, soltar o freio de estacionamento;

8- Desconectar os bornes positivo e negativo da bateria e proteger com vaselina ou graxa;

9- Desembrear o veículo e manter a embreagem nesta posição, calçando o garfo de acionamento;

10- Para carros parados há 12 meses ou mais o ARLA deve ser substituído. Para a substituição, deve-se apenas drenar o fluido pelo bujão inferior de dreno do reservatório e completar com o novo fluido.

### INSTRUÇÕES, VERIFICAÇÕES E MANUTENÇÕES

#### CUIDADOS ESPECIAIS NAS TROCAS DE ÓLEOS LUBRIFICANTES

- Ao verificar os níveis de óleo, certifique-se de que o veículo esteja nivelado.
- Quando adquirir óleos, atente-se para que as especificações estejam corretas com o recomendado na tabela de lubrificantes (tabela 1).
- Complete os níveis de óleo sempre que necessário, usando a mesma marca e tipo de lubrificante já existente no reservatório.
- Se o veículo trabalhar em condições severas ou em estradas poeirentas, as trocas de óleo e lubrificação em geral, devem ser realizadas com maior frequência que a prescrita no plano de manutenção preventiva.
- Sempre que forem removidos os bujões de dreno e de verificação de níveis de óleo, recomenda-se que sejam utilizadas chaves adequadas, a fim de evitar danos aos bujões, bem como sejam substituídos os anéis de vedação.

#### PESOS e CAPACIDADES



#### IMPORTANTE

*O limite de carga a ser transportado no veículo deve ser respeitado, conforme tabela “Pesos e Capacidades”, e o não cumprimento dos limites de pesos e capacidades, implicará no cancelamento imediato da garantia do produto.*

Veja o item Especificações Técnicas.

### SISTEMA ELÉTRICO

#### Cuidados com o Sistema Elétrico

- Não inverter a polaridade das baterias;
- Não utilize carregador de baterias para auxiliar a partida. Caso seja necessário, utilize somente baterias auxiliares carregadas e ligadas em paralelo para auxiliar a partida.
- Jamais gerar emendas nos chicotes conectados ao módulo eletrônico de controle;
- Não adicionar chave geral no circuito elétrico de alimentação do módulo eletrônico;
- Caso seja necessário desconectar ou conectar o módulo eletrônico mantenha a chave de ignição na posição desligada.

#### Cuidados ao Executar Solda Elétrica



#### **IMPORTANTE**

*Quando efetuar trabalhos de soldagem na estrutura, desligar previamente todos os chicotes elétricos do painel de instrumentos para evitar danos nestes componentes.*

• Antes de efetuar solda elétrica em qualquer parte do veículo desconecte os cabos da(s) bateria(s) e conectores do módulo eletrônico. Certifique-se que o cabo terra do equipamento de solda esteja diretamente no componente a ser soldado.

• Não efetue solda elétrica próximo ao módulo eletrônico, atuadores, sensores e chicotes elétricos. Remova cada um destes componentes caso seja necessário efetuar solda.

#### Cuidados Relativos ao Funcionamento do Alternador

• O alternador só pode funcionar se estiver conectado ao regulador de voltagem e à bateria, a fim de evitar danos aos retificadores de corrente e ao regulador de voltagem.

• Bateria conectada com inversão de pólos, provoca imediatamente destruição dos diodos do alternador.

• Nunca testar a existência de tensão mediante ligeiro contato com a massa, isto danificará o alternador.

• Para carga rápida da bateria e também para serviços de reparo com solda elétrica, devem ser desligados os cabos positivo e negativo da(s) bateria(s), para evitar danos aos componentes elétricos.

• Durante o funcionamento do motor não desligue a(s) bateria(s) (mesmo se apenas por um breve instante), pois provocará a danificação dos diodos retificadores.

## Operações e Manutenções do Volare

### BATERIA

#### Atenção aos Riscos na Manipulação das Baterias

Acender fósforos próximo à bateria poderá fazer explodir os gases nela contidos. Use uma lanterna se precisar mais iluminação no compartimento.

A bateria contém ácido que causa queimaduras. Não entre em contato com o ácido. Se houver contato acidental do ácido com os olhos ou a pele, lave a superfície com água em abundância e procure assistência médica imediatamente.

Para minimizar o perigo de atingir os olhos, sempre que manipular baterias, utilize óculos de proteção.

A Marcopolo S/A – Divisão Volare não se responsabilizará por acidentes causados por negligência ou manipulação incorreta das baterias.

#### Reciclagem Obrigatória da Bateria



Devolva a bateria usada ao revendedor no ato da troca. Todo consumidor/ usuário final é obrigado a devolver sua bateria usada a um ponto de venda. Não descarte-a no lixo.

Os pontos de venda são obrigados a aceitar a devolução de sua bateria

usada e a devolvê-la ao fabricante para reciclagem.

#### Atenção aos Riscos do Contato e com o Chumbo

A solução ácida e o chumbo contidos na bateria, se descartados na natureza de forma incorreta, poderão contaminar o solo, o subsolo e as águas, bem como causar riscos à saúde do ser humano.

No caso de contato acidental com os olhos ou com a pele, lavar imediatamente com água corrente e procurar orientação médica.

Composição básica: chumbo, ácido sulfúrico diluído e plástico.

#### Prevenção e Cuidados com Componentes Eletrônicos

Para evitar avarias nos componentes eletrônicos da instalação elétrica, não se deve desligar a bateria com o motor funcionando.

Nunca dê partida ao motor enquanto a bateria estiver desligada. Quando for efetuada uma carga, desligue a bateria do veículo. Desligue primeiramente o cabo negativo e depois o cabo positivo. Tenha cuidado para não inverter a posição dos cabos.

Ao voltar a ligar, instale primeiro o cabo positivo e depois o negativo.

#### Partida com Bateria Descarregada

Nunca ponha o motor em funcionamento utilizando um carregador de

baterias. Isto danificará os componentes eletrônicos.

### Partida do Motor com Cabos Auxiliares

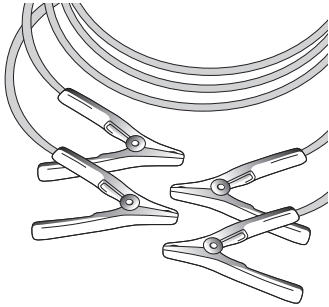

Com a ajuda de cabos auxiliares, o motor de um veículo com a bateria descarregada pode ser posto em movimento transferindo-se para ele energia da bateria de outro veículo. Isto deverá ser realizado com cuidado e obedecendo às instruções que a seguir se indicam.



#### **CUIDADO**

*O não cumprimento destas instruções pode causar avarias no veículo e danos pessoais resultantes da explosão da bateria, bem como queima da instalação elétrica.*

Execute as operações na sequência indicada:

- 1- Verifique se a bateria auxiliar para a partida é da mesma voltagem que a bateria do veículo cujo motor deve ser acionado.
- 2- Durante esta operação de partida, não se aproxime da bateria.
- 3- Estando a bateria auxiliar instalada em outro veículo, não deixe os veículos encostarem um no outro.
- 4- Verifique se os cabos auxiliares não apresentam isolamentos soltos ou faltantes.
- 5- Não permita que os terminais dos cabos entrem em contato um com o outro ou com partes metálicas dos veículos.
- 6- Desligue a ignição e todos os circuitos elétricos que não necessitem permanecer ligados.
- 7- Localize na(s) bateria(s), os terminais positivo (+) e negativo (-).
- 8- Ligue os cabos na sequência indicada:
  - + **com +**: pólo positivo de bateria auxiliar, com pólo positivo da bateria descarregada.
  - **com massa**: pólo negativo da bateria auxiliar, com um ponto de massa

## Operações e Manutenções do Volare

do veículo distante 30 cm da bateria e de peças móveis e/ou quentes.

9- Dê a partida ao motor do veículo que está com a bateria descarregada. Se o motor não pegar após algumas tentativas, provavelmente haverá necessidade de reparos.

10- Para desligar os cabos, proceda na ordem exatamente inversa à da ligação. (Aguarde pelo menos 1 minuto antes de desconectar os cabos)



### NOTA

*Se ligado, o rádio poderá ser seriamente danificado. Os reparos não serão cobertos pela garantia.*



### NOTA

*O motor do veículo que proporciona a partida auxiliar deve permanecer em funcionamento durante a partida.*



### NOTA

*O uso de baterias auxiliares deve ser feito seguindo o esquema ao lado, ou seja, com duas baterias de 12 volts também ligadas em série.*

É recomendável desconectar o cabo (+ vermelho) "2" que vai ao motor de partida e conectar o cabo (+) "1" das baterias auxiliares neste cabo desconectado.

Isto evita dois inconvenientes:

- A circulação de corrente excessiva nas baterias fracas.
- Em consequência, a corrente das baterias auxiliares pode tornar-se insuficiente para acionar a partida.

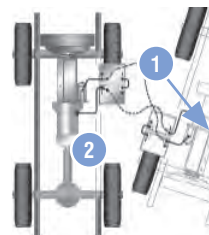

## MOTOR

### Gerenciamento do Motor

O Volare está equipado com um sistema eletrônico de diagnose que possibilita informar eventuais problemas no motor. Vejamos alguns problemas que possam vir a acontecer acionando assim o sistema de autoproteção do motor (despotenciação): Superaquecimento do motor; problemas no sistema de injeção; problemas no sistema de alimentação.



**Falha do Motor** - O indicador de falha do motor acenderá caso exista(m) falha(s) no motor. Pare imediatamente e proceda a verificação.

Caso haja falha no motor a espia de falha genérica  acenderá para lhe informar qualquer avaria reconhecida pelo cluster.



**Emergência Motor** - Este sistema eletrônico de diagnóstico representado pela espia de Falha do Motor, possibilita informar sobre eventuais problemas no motor. Quando acesa a luz de aviso, a unidade de controle aciona o sistema de autoproteção em poucos segundos. O sistema de autoproteção faz que o motor reduza aos poucos sua rotação buscando assim proteger os componentes. A redução de rotação possui níveis de funcionamento controlados automaticamente para cada caso apresentado.

Caso haja emergência no motor a espia da stop lamp  acenderá para lhe informar falha grave.

### Módulo Eletrônico

O conector da diagnose está localizado junto ao painel, na central elétrica, internamente próximo aos fusíveis.

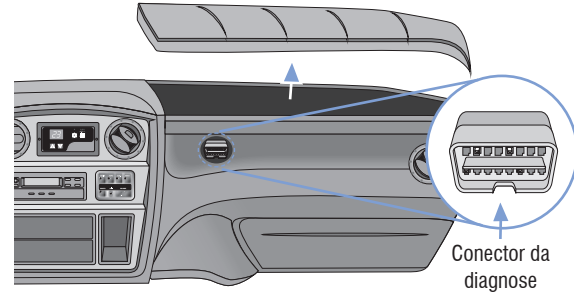

### Cuidados com o Módulo Eletrônico

- Evite mexer nos conectores eletrônicos do módulo eletrônico, caso seja necessário o sistema de travamento é facilmente desconectado com as mãos, portanto não utilize ferramentas para efetuar esta atividade.
- Não utilize materiais impróprios como pedaços de arame, pontas de prova de multímetros para efetuar manutenção ou qualquer tipo de medição. Caso contrário, poderá danificar os contatos dos terminais.
- Para garantir o bom funcionamento dos conectores no módulo eletrônico,



## Operações e Manutenções do Volare

é fundamental que os conectores estejam perfeitamente travados.

### Reação do Veículo



#### ATENÇÃO

*Caso acenda a lâmpada , pare o veículo imediatamente, pois o motor poderá perder potência e dependendo da gravidade do problema poderá desligar.*

Para verificar em que caso acima citado se encontra seu veículo, PARE em local seguro, acione o freio de estacionamento (sem que a marcha esteja acoplada) e em seguida acelere-o 100%. Após isso é possível verificar o grau da gravidade da falha. Após isso desligue o veículo e mantenha-o desligado por alguns minutos, em seguida volte a ligá-lo, caso a falha venha acontecer novamente, evite ultrapassagens arriscadas.

Todos os problemas que venham a ocorrer no sistema de gerenciamento e controle do motor, sejam elas falhas graves ou leves, ficam gravadas no módulo eletrônico, e só podem ser apagadas com o auxílio do equipamento de diagnose que se encontra nos Representantes Volare.

### Verificação do Nível do Óleo Lubrificante do Motor

Localização: Junto ao motor, para acessar abra o capô.

Verificar o nível com o veículo num lugar plano e de preferência após o motor ficar inativo durante a noite. Caso não for possível, espere ao menos 3 a 5 minutos, com o motor parado, a fim de permitir que o óleo lubrificante se deposite no fundo do cárter para evitar uma leitura errada.

Procedimento para a verificação do nível do óleo do motor:

- Retirar a vareta de nível (1) e limpe-a com um pano limpo;
- Recolocar a vareta de nível até encostar no batente. Retire-a novamente e verifique o nível. O nível deverá ficar entre as marcas MIN e MAX existentes na vareta;

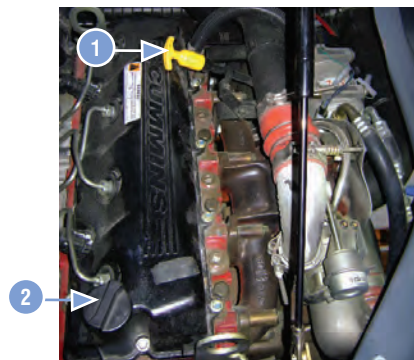

- Se o nível de óleo lubrificante se encontrar no mínimo, adicione óleo

lubrificante da mesma marca e viscosidade, através do bocal (2);

d) Para adicionar óleo lubrificante, retire a tampa de abastecimento (2) e com um funil limpo, adicione óleo lubrificante novo até atingir a marca MAX da vareta de nível (nunca ultrapassar a marca MAX da vareta de nível);

### Troca do Óleo e Filtro Lubrificante do Motor

Procedimento para a troca do óleo lubrificante do motor:

a) Com o motor em temperatura normal de funcionamento e com o veículo nivelado, remova o bujão de dreno (3) e deixe o óleo escoar completamente;

b) Remova o filtro de óleo (4) e descarte-o;

c) Instale novamente o bujão de dreno;

d) Monte um filtro novo e genuíno, não esquecendo de lubrificar o anel de vedação (5) para evitar deformações do mesmo na montagem, gerando vazamentos. Após encostar o anel de vedação, gire mais  $\frac{3}{4}$  de volta;

e) Abasteça com óleo recomendado, pelo bocal de abastecimento, limpando-o com pincel ou solventes de removê-lo;

f) Faça o motor funcionar e verifique a existência de eventuais vazamentos.

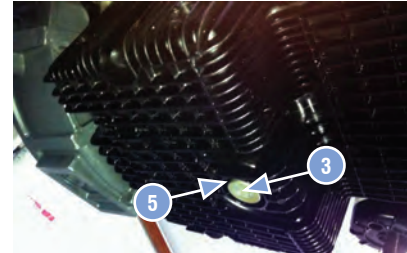

#### NOTA

Use sempre filtro de óleo genuíno.

## Operações e Manutenções do Volare

### SISTEMA DE ALIMENTAÇÃO

#### Manutenção do Sistema de Alimentação de Ar



#### IMPORTANTE



A- O elemento primário (5) não deve receber limpeza. Troque-o sempre que acender a luz de aviso de restrição no painel.

B- Não retire desnecessariamente o elemento filtrante, pois este procedimento interfere na qualidade de vedação, bem como contribui para a penetração de impurezas no motor, reduzindo a sua vida útil.

#### A) Elemento Filtrante Primário

1- Procedimento para remover o elemento filtrante primário:

- Solte os 3 fechos rápidos (2) e remova a tampa (3) da carcaça (4);
- Remova o elemento filtrante primário (5), puxando-o e girando-o;
- Limpe a parte interna da carcaça (4) com um pano úmido;



#### ATENÇÃO

Cuide para que a poeira ou sujeira não atinja o duto de entrada para o motor ou o filtro secundário.

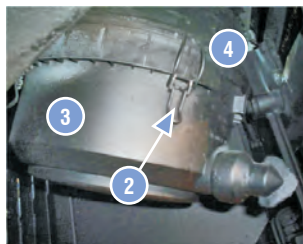

2- Procedimento para a instalação do elemento filtrante primário novo:

- d) Primeiro empurre com cuidado o lado aberto do elemento primário (5) até encostar no fundo da carcaça;
- e) Coloque a tampa (3). Observação: O cubo do filtro de ar deve ficar para baixo.



### **IMPORTANTE**

*Empurre a tampa até o final e assegure-se de que os 3 fechos (2) encaixem completamente.*

## **B) Substituição do Elemento Filtrante Secundário**



### **IMPORTANTE**

*O elemento secundário não admite limpeza. Deve ser trocado a cada 5 trocas do elemento primário (5) ou anualmente, o que ocorrer primeiro.*

- a) Remova a tampa e o elemento primário conforme descrito no item anterior, nos itens a) e b) da descrição “Procedimento para remover o elemento filtrante primário”;
- b) Puxe o elemento (6) para fora;

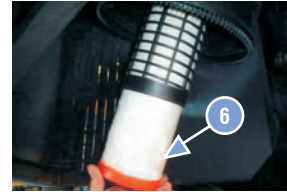

## **C) Teste do Sensor de Restrição**

O sensor de restrição (7) indica, pela luz de aviso (1) no painel, a restrição excessiva da passagem do ar através do filtro.

Para testar o funcionamento do sensor de restrição, quando tiver dúvidas, proceda da seguinte forma:

- a) Ligue o motor e mantenha-o em marcha lenta;
- b) Retire a mangueira da entrada de ar ao filtro;
- c) Com a chapa rígida, compensado por exemplo (nunca com as mãos), obstrua a entrada de ar do filtro: a luz de aviso de restrição (1) deve acender no painel.



### **IMPORTANTE**

*Caso não acenda a luz (1) do indicador de restrição, as prováveis causas*

## Operações e Manutenções do Volare

são: oxidação dos contatos do indicador, lâmpada queimada, fiação elétrica interrompida ou dano no sensor (7).

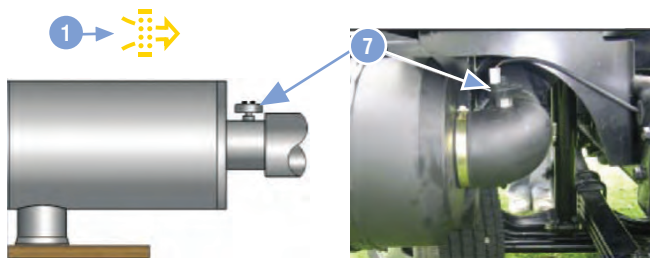

### Cuba do Filtro de Ar



A cuba do filtro de ar está localizada na base do filtro de ar. Para a limpeza da cuba, pressione a válvula de descarga escoando a poeira e fuligem acumuladas no interior da cuba.

Verificar periodicamente se a fenda da válvula de descarga não está obstruída.

## SISTEMA DE COMBUSTÍVEL

### Sistema de Alimentação de Combustível

1- Nunca desconecte os tubos de alta pressão com o motor em funcionamento, pois as pressões de trabalho são extremamente altas.

Caso isso seja necessário, desligue o motor e aguarde no mínimo 20 minutos (com o motor desligado) para trabalhar no sistema de injeção.

2- Jamais abra qualquer tubo de alta pressão para fazer a sangria, pois a alta pressão do sistema pode causar acidentes.

3- Procure um Representante para proceder manutenção nas linhas de combustível.

4- O motor do seu veículo é dotado de um sistema de injeção de última geração, gerenciado eletronicamente. Para que não comprometa o sistema de injeção, é fundamental a correta manutenção do sistema de filtragem com peças originais, pois as mesmas garantem alta capacidade de retenção de partículas de água. Se a luz de aviso de presença de água no combustível acender, drene imediatamente a água do pré-filtro.

5- Devido às tolerâncias precisas dos sistemas de injeção de diesel, é extremamente importante que o combustível seja mantido limpo e livre

de sujeiras e ou de água, pois isto pode causar danos graves à bomba de combustível e aos injetores.

5.1- Para veículos Euro III é utilizado o diesel S 500 e S 1800 combustível com alto teor de enxofre, 500 e 1800 partes por um milhão ( PPM). Porém para que veículos **EURO V** funcionem sem danificar o sistema é extremamente importante que o Diesel usado seja o **S 50** ou **S 10** que possuem baixo teor de enxofre.

5.2- Para evitar ferimentos pessoais ou morte, não misturar gasolina ou álcool com o combustível diesel. Uma fonte de calor exposta, faísca, telefone celular ou dispositivo eletrônico pode causar a ignição dessas misturas combustíveis. Isso pode gerar um risco de incêndio e possível explosão.

5.3- Para evitar danificar o motor, não misturar propano com o combustível diesel. O uso de propano como combustível pode anular a garantia do motor.

### Filtros de Combustível

Seu veículo está equipado com dois filtros de combustível: um localizado do lado direito do motor e outro na parte frontal do Volare.

Os filtros têm a finalidade de evitar que impurezas, tanto sólidas como líquidas cheguem até os pontos de extrema precisão mecânica, tais como: Bomba de Alta Pressão e Eletroinjetores.

### Troca dos Elementos do Filtro de Combustível

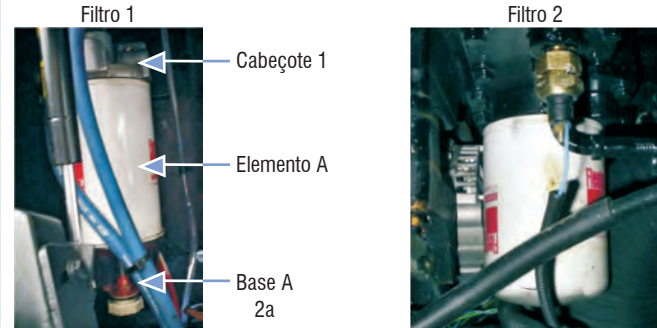

Adote este procedimento para substituir o pré-filtro (1) e filtro principal (2).

Procedimento para troca dos filtros de combustível:

- Limpe a parte externa da carcaça do filtro a ser trocado;
- Remova a base (A) girando-a no sentido anti-horário.



#### **OBSERVAÇÃO:**

*O filtro (2) não possui a base (A);*

- Remova o elemento (A) e (B) dos cabeçotes (1) girando-a também

## Operações e Manutenções do Volare

no sentido anti-horário;

d) Lubrifique com óleo a junta de vedação de ambos os lados do elemento novo;

e) Instale o elemento filtrante (2) apertando-o manualmente, sem usar ferramentas.



### OBSERVAÇÃO

Acione o motor e verifique os possíveis vazamentos.

## Drenagem do Filtro de Combustível

### Pré-Filtro

O filtro separador de água está localizado na parte frontal do seu veículo.

### Diariamente

a) Solte o bujão na parte inferior do filtro (1), deixe escorrer até que o combustível saia livre de água.

b) Feche o dreno.



### ATENÇÃO

Esta água deve ser drenada diariamente antes de dar partida no motor.

Não mantenha aberto o bujão (2a). Isso evita a entrada de ar no sistema de gerenciamento do sistema de injeção.



Se a luz de aviso de presença de água no combustível acender, drene imediatamente a água do pré-filtro.



### IMPORTANTE

- É essencial que a drenagem seja feita antes de dar a primeira partida;
- Se após a drenagem do óleo, o motor não entrar em funcionamento, não insista, PARE imediatamente sob pena de danificar a bomba injetora.
- Procure identificar as causas ou solicite atendimento a um Representante Volare.
- O filtro (2) não precisa ser drenado. Troque-o conforme Plano de Manutenção Preventiva.



### ATENÇÃO

Falhas no sistema de injeção causados por deficiência de filtragem de combustível ou contaminação por água, não serão cobertos pela garantia.

## Sangria do Sistema de Baixa Pressão de Combustível

A sangria é feita acionando a bomba de combustível manualmente.

Procedimento:

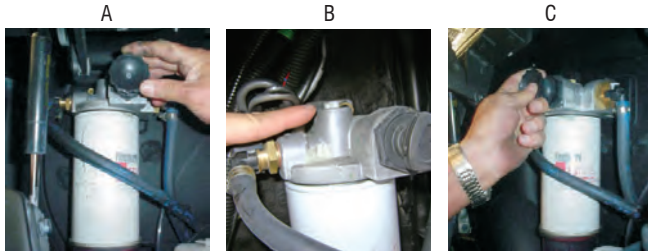

- 1- Solte o êmbolo da bomba de sangria girando-o no sentido anti-horário (A);
- 2- Afrouxe o parafuso de sangria (B);
- 3- Bombeie o êmbolo (C) para que o combustível saia sem bolhas pelo parafuso de sangria;
- 4- Feche o parafuso de sangria e o manípulo da bomba;
- 5- Dê a partida do motor.



## **CUIDADO**

*Em hipótese alguma abra qualquer tubo de alta pressão para fazer sangria, a pressão nos tubos pode ocasionar graves acidentes.*

## Sistema de Injeção

### Bomba de Alta Pressão

Sua função no sistema é de proporcionar combustível na quantidade exata em alta pressão para o tubo distribuidor (common rail).

A bomba de alta pressão é um componente de alta precisão, cuja regulagem ou eventuais reparos deverão ser deixados a cargo de pessoal especializado.

### Eletrorinjetores

Os eletrorinjetores também são componentes de alta precisão. Sua função é pulverizar, no interior de cada cilindro, combustível sob alta pressão proveniente da bomba de alta pressão.

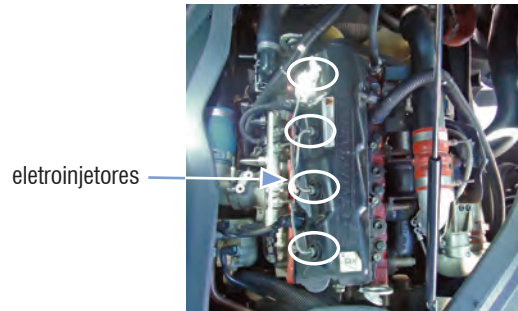



## Operações e Manutenções do Volare



### ATENÇÃO

*Nenhum procedimento de manutenção deve ser realizado com o motor funcionando sob o risco de ferimento grave ou morte.*

As conexões de alta pressão de combustível devem estar apertadas com o torque especificado antes do funcionamento do motor.

### Tanque de Combustível



No modelo Attack 8 o tanque de combustível está localizado no entre-eixo do veículo, e o bocal de abastecimento no lado esquerdo, sendo que no modelo Attack 8 4X4 o bocal de abastecimento está no lado direito e o tanque no balanço traseiro, entre longarinas.

A tampa para acesso à bóia do tanque de combustível está localizada no salão do veículo.

O tanque de combustível possui um indicador de nível de combustível, junto aos relógios do painel, que informa ao condutor do veículo, a quantidade aproximada de combustível existente no tanque.

Quando necessário, o combustível pode ser drenado completamente do tanque removendo-se o bujão de dreno.

Uma das condições primordiais que devem ser observadas ao abastecer o tanque de combustível é que todos os utensílios colocados em contato com o óleo diesel estejam perfeitamente limpos.

Ao abastecer, sempre tome o cuidado para não deixar cair impurezas no interior do tanque.

Procedimento para a Limpeza do tanque de combustível:

- Solte o bujão localizado na parte inferior do tanque;
- Permita que o óleo escoe com velocidade para que as impurezas depositadas no fundo saiam pelo orifício do bujão;
- Se necessário remova o tanque e proceda na limpeza interna utilizando somente óleo diesel;
- Abasteça e verifique possíveis vazamentos.



### IMPORTANTE

*Confie este procedimento ao pessoal especializado.*



### IMPORTANTE

*Procure abastecer o veículo no final de cada jornada de trabalho, este*

*procedimento evitará a formação de água na parede superior do tanque.*

### Tanque de Arla

**Para abastecer o Tanque de Arla 32, proceda como se segue:**

- Antes de remover a tampa do tanque, limpe a região em volta da tampa para evitar possíveis contaminações da solução de Arla 32. Durante a operação normal, acumulam-se detritos e poeira da estrada na tampa e em torno do bocal, nos parafusos e no pescoço de enchimento.



- Remova a tampa do Tanque de Arla 32 girando-a no sentido anti-horário, e puxe-a para fora do bocal:
- Assegure-se que o bico do recipiente da solução de Arla 32 esteja limpo. Então insira o bico do recipiente no Tanque de Arla 32.



- Não permita que o Tanque de Arla 32 transborde. Pare o abastecimento assim que o nível de Arla 32 atingir a parte inferior do pescoço de enchimento no tanque: Não abasteça além deste ponto.



- A região na parte superior do tanque, acima do pescoço de enchimento, permite a expansão da Arla 32 quando congelada ou em altas temperaturas..
- Remova o bico do tanque. Assegure-se de manter o bico limpo e tome cuidado para que sujeira ou detritos não penetrem no tanque.

## Operações e Manutenções do Volare

- Alinhe as guias na tampa com os entalhes na abertura do tanque, e coloque a tampa de volta no tanque. Gire a tampa no sentido horário para fixá-la e sele o tanque.



### IMPORTANTE

*Não utilize água para abastecer o Tanque de Arla 32. Se utilizar água, o sistema registrará altos níveis de NOx, degradando a potência do motor e acenderá a lâmpada no cluster localizado no painel. O tanque deverá ser drenado por um técnico de serviço e completado com Arla 32 certificada.*

### ARLA 32 - Armazenamento (URÉIA)

A Vida média do fluido varia em função da temperatura de armazenamento Segundo ISO Spec 22241-3 A 35°C médio o ARLA 32 tem uma vida média de 12 meses.

### Nossa recomendação:

- A maximização da vida do fluido se dá com temperatura de até (30°C); Para evitar congelamento mantê-lo acima de 11°C. Administração de estoques pode ser efetuada com práticas comuns disponíveis nos grandes distribuidores e frotistas, similar a utilizada para combustíveis.



### NOTA

*A solução será disponibilizada em bombas de posto de combustível. Como o fluido não é tóxico e nem inflamável, o motorista poderá*

*transportar galões como reserva em sua cabine.*

### Limpeza do Tubo-Respiro do Cáster

O tubo do respiro do cárter está localizado logo abaixo do motor, para acessá-lo coloque o veículo em uma rampa.

- Remova o tubo-respiro (1) soltando a braçadeira (2) com um alicate;
- Lave o tubo internamente, utilizando solvente e jatos de ar comprimido;
- Reinstale o tubo-respiro em sua posição original, apertando corretamente a braçadeira.

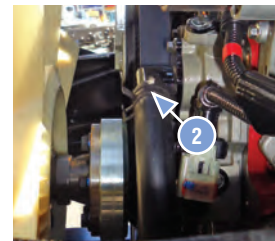

### IMPORTANTE

*No interior do tubo, formam-se acúmulos de óleo e poeira, que podem prejudicar a ventilação do cárter. Daí a importância de manter o tubo-respiro limpo.*

## SISTEMA DE ARREFECIMENTO

### Radiador

#### Limpeza do Radiador

É fundamental que as colméias do radiador d'água e do intercooler (1) estejam sempre limpas. A obstrução prejudica seriamente o desempenho destes componentes, podendo gerar superaquecimento e queda de rendimento do motor.

intercooler (1)



Ao operar em condições de muita poeira, efetue a limpeza das colméias com maior frequência. Utilize jatos de ar comprimido, evitando pressão excessiva que possa danificar as aletas. Dirija o jato de trás para a frente, pois a sujeira tende a ficar bloqueada pela frente das colméias.

## Sistema de Arrefecimento

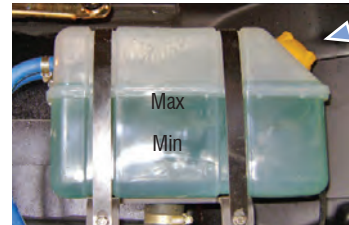

1 Bocal de abastecimento (tampa superior)

O sistema de arrefecimento deve receber água limpa, isenta de impurezas e adicionado com anti-corrosivo. Desta maneira evita-se a formação de incrustações, que com o tempo formarão uma camada em torno das camisas, não permitindo a dissipação de calor, trazendo com isso um mau funcionamento do motor.

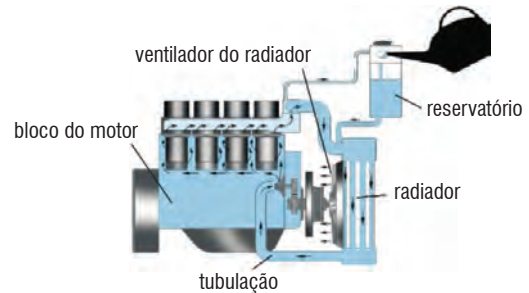

## Operações e Manutenções do Volare

### Verificação do Nível do Líquido de Arrefecimento

O líquido de arrefecimento é composto pela mistura de água limpa com aditivo. O sistema é do tipo “selado” com vaso de compensação (1) por onde se controla o nível.

Procure sempre corrigir o nível com o motor frio, exceto em casos especiais.

Com o motor frio, o nível não deve ficar abaixo da marca de mínimo – MIN.

Com o motor aquecido, o nível não deve passar da marca de máximo – MAX.

Procedimento para Verificar o Nível do Líquido de Arrefecimento:

- Posicione o veículo em local plano;
- O nível de água deve ser verificado pela tampa lateral do vaso de compensação;
- Se necessário adicione água à borda inferior do bocal de abastecimento.

Para abastecer o vaso de compensação remova a tampa superior e verifique o nível e acrescente: água e aditivo nas proporções recomendadas.



### IMPORTANTE



*O sistema de arrefecimento está equipado com um indicador de temperatura e uma luz de aviso de superaquecimento.*

Em caso de superaquecimento, não desligue o motor imediatamente: deixe-o em marcha lenta até que a temperatura caia a níveis normais. Após, desligue o motor e verifique a(s) causa(s) do superaquecimento.

### Troca do Líquido de Arrefecimento e Limpeza do Sistema.

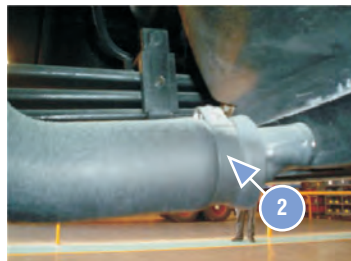

Para melhor escoamento de impurezas, faça a drenagem do líquido pouco tempo após o motor ter trabalhado, mas espere a água esfriar.

Procedimento para a troca do líquido de arrefecimento:

- a) Remova a tampa do vaso de compensação (1);
- b) Solte a braçadeira (2) e desconecte a mangueira inferior do radiador;
- c) Após a drenagem e limpeza do sistema, reabasteça-o utilizando água limpa com aditivo conforme observação a seguir:



### **OBSERVAÇÃO**

*1- A não utilização de aditivo na água do sistema de arrefecimento causará condições desfavoráveis para o bom funcionamento do motor;*

*Veja item Sistema de Arrefecimento, junto às Especificações Técnicas.*

Independente da temperatura, sempre utilizar 50% de água limpa e 50% de aditivo Havoline XLC.



### **CUIDADO**

*Não remova a tampa do sistema de arrefecimento quando a temperatura do motor for superior a 90° C; o vapor contido no sistema poderá causar graves queimaduras.*

Caso seja absolutamente necessário remover a tampa do sistema de arrefecimento com o motor quente (a cima de 50° C), cubra a tampa com um pano grosso e gire lentamente até o primeiro encaixe e deixe

escapar o vapor. Em seguida gire a tampa até o segundo encaixe e remova a mesma.

### **Válvula Termostática**

Situa-se na parte superior dianteira do bloco do motor, controla o fluxo de água no sistema de arrefecimento.

Quando o motor está frio a válvula termostática restringe a passagem de água para o radiador, circulando apenas pelo motor. Quando a água atinge a temperatura especificada para o regime de trabalho do motor, a válvula termostática começa a abrir, permitindo a circulação da água pelo sistema.

## Operações e Manutenções do Volare

### SISTEMA DE EMBREAGEM HIDRÁULICA

#### Embreagem

#### Pedal da Embreagem

A embreagem tem comando hidráulico auto ajustável, não havendo, portanto, a necessidade para esta regulagem.

#### Nível do Fluido do Reservatório da Embreagem



O reservatório do fluido da embreagem está localizado junto ao painel. Para acessá-lo abra a tampa superior do painel, acima do volante da direção.

A cada 10.000 km verifique o nível de fluido no reservatório.

Os baixos níveis de fluido no reservatório podem permitir a entrada de ar no sistema e, com isso, diminuir a ação da embreagem na transmissão. Neste caso, a embreagem sofreria um desgaste prematuro dos componentes e os sincronizadores da transmissão também teriam sua vida útil diminuída.

Procedimento para a verificação do nível do fluido do reservatório da embreagem:

- Localize o reservatório (1) e verifique se o nível está na marca “MAX”.
- Se o nível estiver abaixo desta marca, adicione fluido de freio até alcançar o nível “MAX”.



#### OBSERVAÇÃO

*Não ultrapasse a marca “MAX”, pois com a movimentação e vibração do veículo poderá ocorrer derramamento de fluido ocasionando danos à pintura.*

#### Sangria do Sistema de Embreagem Hidráulica

- Complete o nível de fluido no reservatório (1), não excedendo a marca “MAX”.
- Acione o pedal da embreagem de 2 a 4 vezes até o final do curso e então mantenha-o pressionado.
- Peça a um auxiliar para afrouxar o bujão de sangria (2), eliminando o ar no circuito, se houver. O bujão deve ser aberto lentamente para evitar a projeção de líquido sobre o rosto.

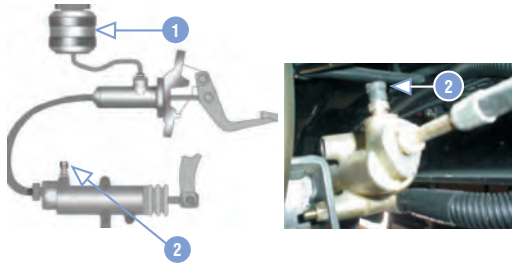

## OBSERVAÇÃO

O bujão (2) está localizado no cilindro auxiliar, no lado esquerdo do motor e câmbio.

d) Peça para fechar o bujão e só então solte o pedal.



## OBSERVAÇÃO

Se após a eliminação do ar for constatado que o acionamento ainda não está firme, consulte um Representante Volaré.

Podem ser necessárias regulagens internas ou troca do reparo do cilindro mestre e/ou cilindro auxiliar.

## CAIXA DE CÂMBIO – CAIXA DE MUDANÇA

### Caixa de Câmbio - Mecânica

#### Utilização da caixa de câmbio

Esta caixa possui 5 marchas à frente e 1 a ré. A correta utilização das marchas permite que o motor trabalhe na sua melhor condição de desempenho e, portanto, economia. Para isso, a regra é sempre utilizar o motor na rotação que vai do ponto de torque máximo à rotação de potência máxima. Esta é a importância do contagiros. Outro parâmetro para a correta utilização das marchas é a velocidade desenvolvida em cada uma. Veja item “Conselhos importantes ao Motorista”.

- Utilize sempre a primeira marcha para arrancar;
- Nunca ande com a transmissão em ponto morto;
- Engate a marcha ré somente com o veículo parado;
- Não descanse a mão sobre a alavanca de troca de marchas;
- Ao engatar uma marcha, não force a alavanca além do curso normal;
- Ao trocar uma marcha libere totalmente o pedal do acelerador, são desnecessárias acelerações ou duplo acionamento no pedal da embreagem, estes procedimentos só aumentam o consumo de combustível e o desgaste prematuro do sistema.



## Operações e Manutenções do Volare

- Lembre-se, em descidas íngremes, utilize o efeito frenante do motor, engrene a mesma marcha que utilizou para subir.

### Nível do Óleo da Caixa de Câmbio



- Coloque o veículo em um local plano;
- Retire o bujão (1): o nível deve atingir a borda do furo;
- Caso o nível esteja baixo, complete com óleo recomendado na tabela 1.

### Troca do Óleo da Caixa de Câmbio

A troca de óleo elimina possíveis falhas de rolamentos, desgastes de anéis e engrupamentos, uma vez que minúsculas partículas de metal que se formam com desgaste natural, são prejudiciais para esses componentes. Além disso, o óleo se altera quimicamente devido aos repetidos ciclos de aquecimento e resfriamento que ocorrem na transmissão em serviço.

### Drenagem do Óleo

É fundamental drenar a transmissão enquanto o óleo estiver quente.

Para isso, remova o bujão magnético (2) sob carcaça. Após a drenagem completa, limpe-o e reinstale-o.

### Limpeza do Radiador de Óleo.

A limpeza deste radiador atende ao mesmo princípio da limpeza do radiador d'água, através de ar comprimido, sendo acionado no sentido contrário ao da passagem de ar.

### Nível do Óleo

Verifique-o semanalmente, com o veículo nivelado e o motor desligado, através da vareta.

## CAIXA DE TRANSFERÊNCIA

### Nível do Óleo da Caixa de Transferência

- Coloque o veículo em um local plano;
- Verifique o nível do óleo através do tubo transparente na parte traseira da caixa;
- Caso o nível esteja baixo, complete com óleo recomendado na tabela 1.

### Troca do Óleo da Caixa de Transferência

A troca de óleo elimina possíveis falhas de rolamentos, desgastes de

anéis e engrupamentos, uma vez que minúsculas partículas de metal que se formam com desgaste natural, são prejudiciais para esses componentes. Além disso, o óleo se altera quimicamente devido aos repetidos ciclos de aquecimento e resfriamento que ocorrem na transmissão em serviço.



### CARDAN

#### Diferencial

#### Verificar o Nível do Óleo do Diferencial

Verificar o nível do óleo do diferencial a cada 10.000 km. O nível deve atingir a borda do orifício do bujão (1) localizado na esquerda da carcaça.



#### Troca do Óleo do Diferencial

No período inicial (amaciamento), efetue a troca do óleo do diferencial aos 10.000 km rodados.

Esta troca inicial é recomendada para garantir a remoção das partículas metálicas, normalmente desprendidas em maior quantidade durante esta fase.

Após este estágio de amaciamento, efetue a troca do óleo conforme Plano de Manutenção Preventiva.

Procedimento para a troca do óleo

- Retire o bujão (2). Ao recolocar o bujão, adicione uma nova vedação.
- Após toda a troca de óleo e antes de colocar o veículo em operação normal, rode sem carga e limitando a velocidade em 40 km/h, de 5 a 10 minutos, ou 2 a 3 km para assegurar que todos os canais foram devidamente preenchidos com óleo lubrificante.

## Operações e Manutenções do Volare

### SUSPENSÃO PNEUMÁTICA

Inspecione visualmente a superfície dos bolsões de ar quanto a sinais e desgaste irregular, isto normalmente significa roçamento do bolsão de ar, o que poderá provocar seu rápido rompimento. Inspecione visualmente a base metálica dos bolsões de ar, pois o acúmulo de resíduos pode provocar um processo de desgaste por abrasão.

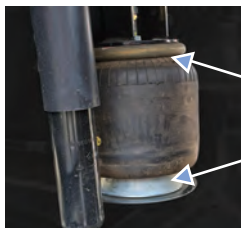

Efetuar limpeza periodicamente nas bases

Caso a suspensão esteja apresentando barulho de batidas, aparentemente vindas do bolsão, deverá desmontar a borracha do bolsão para inspecionar o estado do batente interno. Este procedimento deverá ser efetuado em um Representante Volare.

### Limpeza

Efetue a limpeza das bases com uma escova utilizando água e sabão neutro, jamais utilize solventes ou produtos químicos que possam afetar a borracha. Recomenda-se erguer o veículo, expondo assim a totalidade das bases, para a sua completa limpeza.



### IMPORTANTE

Verifique o torque das porcas dos grampos, conforme figura 1, (M14 - 120 N.m) e (M18 - 350 N.m).

Para as demais porcas, assinaladas na figura 2, o torque a ser verificado é (M14 - 250 N.m) e (M24 - 720 N.m)



### IMPORTANTE

Primeiro aperto aos 1.000 km e os demais a cada 20.000 km.

Figura 1

Porcas dos grampos do eixo traseiro



Figura 2



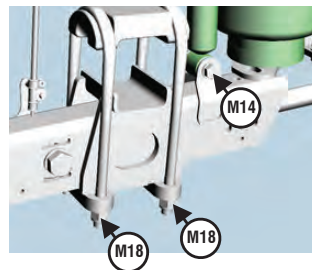
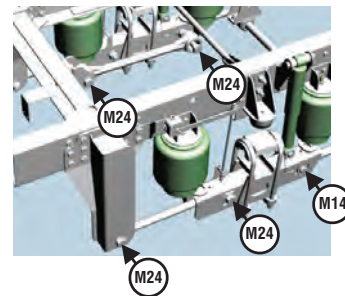

### OBSERVAÇÕES

- Evitar alterar a regulagem da válvula niveladora.
- Caso as molas pneumáticas de suspensão percam a pressão de ar após algum período do veículo parado (geralmente ocorre de um dia para o outro) verifique imediatamente a estanqueidade do sistema com água e sabão e corrija o vazamento de ar.
- Não trafegue com amortecedores e buchas desgastadas ou com folgas. A utilização do equipamento nestas condições compromete a segurança e a integridade dos demais componentes de suspensão.
- Estas suspensões não possuem pontos de lubrificação. Evite o contato de qualquer tipo de graxa ou lubrificante com as buchas e molas pneumáticas.
- Os torques devem ser aplicados somente com a suspensão na altura de trabalho.
- Ao lavar o veículo evite o contato de qualquer produto químico e ou abrasivo com as molas pneumáticas. Em caso de dúvida contate o fabricante do produto.

### DIREÇÃO HIDRÁULICA (Opcional, conforme o modelo)

O sistema de direção é composto por um setor de direção com cilindro incorporado, uma bomba de óleo e um reservatório.

O reservatório está localizado na parte frontal do veículo.

### Verificar o Nível do Óleo da Direção Hidráulica

O nível deve ser verificado a cada 10.000 km.

Procedimento para a verificação do nível do óleo da direção hidráulica:

- Com o motor em marcha lenta, gire o volante para ambos os lados, várias vezes, a fim de aquecer o fluido hidráulico da direção.
- Com o veículo nivelado, retire a vareta de nível (1) existente ao lado da tampa (2) de enchimento do reservatório e verifique se o óleo está entre as marcas de mínimo e máximo da vareta.



- Caso o nível esteja abaixo da marca mínima, complete com óleo, conforme tabela de lubrificantes (tabela 1), evitando que o sistema trabalhe com deficiência de óleo ou a falta do mesmo provoque danos.

### Troca do Óleo da Direção Hidráulica

- Para efetuar a troca do óleo da direção hidráulica, procure um Representante Volare.

## Operações e Manutenções do Volare

### RODAS e PNEUS

#### Rodas

#### Verificação e regulagem da Convergência das Rodas Dianteiras

- Para revisar a convergência das rodas, devem estar alinhadas com a linha central do veículo;
- Com uma trena ou dispositivo especial, meça a distância dianteira "D" e traseira "T" entre as bordas dos pneus na altura do eixo;
- A convergência estará correta se a distância frontal for 1 a 2 mm menor que a traseira.
- Se necessário, faça o ajuste: solte a porca da braçadeira (1) de ambos os lados do eixo e gire a barra (2) de modo a obter a convergência correta.
- Reaperte a porca das braçadeiras (1).



#### IMPORTANTE

Este procedimento deverá ser executado por um Representante Volare.

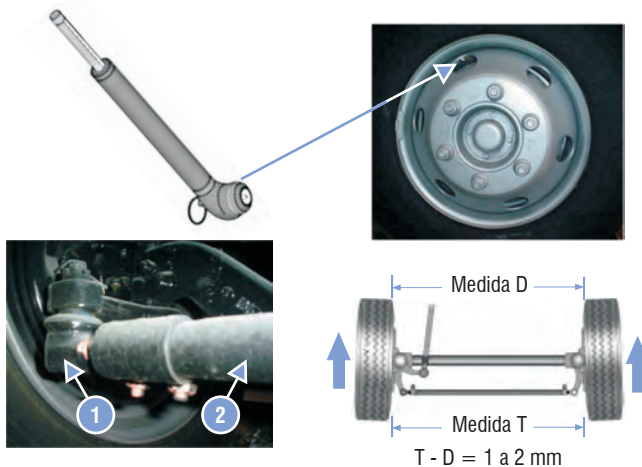

#### Substituição das Rodas

Remoção:



#### ATENÇÃO

- Acione o freio de estacionamento e **calce as rodas do veículo** para evitar o seu deslocamento acidental;
- Posicione o macaco sob a mola, próximo à fixação da mesma ao eixo da roda a ser removida;

- c) Solte as porcas de fixação da roda e levante-a com o macaco até livrá-la do solo;
- d) Remova as porcas e retire a roda com cuidado para não danificar a rosca dos parafusos;
- e) Retire a roda sobressalente.
- f) Sempre que uma roda for removida, observe que, ao ser montada novamente, deverá aplicar nos parafusos da roda um torque de 36 a 40 kg.m e reapertadas depois de 50 a 100 km rodados, caso contrário, poderão soltar-se, resultando em acidente com graves lesões corporais e danos materiais.



### Reinstalação

Antes de instalar a roda, observar que as superfícies de apoio no aro e no tambor de freio, bem como na rosca das porcas e parafusos estejam limpos e isentos de rebarbas e oxidação. Untar a rosca dos parafusos

com uma fina camada de graxa.

Instalar a roda e enroscar as porcas até o encosto. Em rodas duplas, observar que as válvulas de encher pneus fiquem em posição diametralmente opostas. Montar as rodas inicialmente, com quatro porcas equidistantes.

### Recomendações Importantes Relacionados aos Pneus e Aros

#### Usos e Manutenção

- Não soldar os aros com os pneus montados;
- Não parar o veículo com os pneus sobre o óleo, gasolina, graxa, etc...;
- Remova corpos estranhos eventualmente presos aos pneus;
- Examinar periodicamente o estado do aro, válvulas e tampinha;
- A verificação de um novo balanceamento durante o uso deve ser efetuado com os pneus quentes (portanto erguer o veículo imediatamente após a chegada);
- Evitar a sobrecarga, seja total ou localizada (distribuição irregular da carga);
- Se por motivos vários (dúvida no valor da pressão), for necessário controlar a pressão dos pneus (durante uma viagem), nunca esvazie o pneu para corrigir o valor; (Veja a etiqueta de pressão dos pneus que

## Operações e Manutenções do Volare

está localizada na parte superior esquerda do para-brisa);

- Ao efetuar rodízio, obedeça o sentido de rolagem dos pneus;

### Armazenagem

- Evitar água e umidade no interior dos pneus;
- Evitar prolongada exposição à luz solar;
- Girar periodicamente os pneus armazenados na posição vertical para mudar a zona de apoio;
- Câmaras de ar e protetores não devem ser suspensos, mas apoiados sobre prateleiras;

### Pontos de Lubrificação da Graxa

A cada 10.000 km, lubrifique com graxa os pontos identificados.

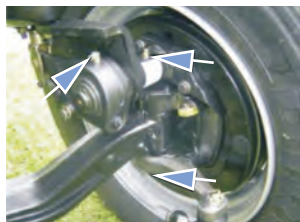

No eixo dianteiro (ambos os lados)

Aplique apenas quantidade necessária de graxa. O excesso, além de desperdício, pode prejudicar as vedações.



Todas as cruzetas do cardan

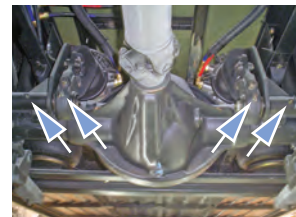

No eixo traseiro (ambos os lados)

## Pneus

### Calibragem dos Pneus

A calibragem dos pneus é muito importante para o bom desempenho do veículo e vida útil dos mesmos.

Se a pressão de calibragem dos pneus estiver abaixo da recomendada, ocorrerá um desgaste excessivo nas bordas da faixa de rolagem do pneu. Já com pressão acima da recomendada, o desgaste ocorrerá com maior evidência no centro da faixa de rolagem do pneu.

### Avaliação do Nível de Desgaste dos Pneus

Os pneus devem ser substituídos quando o desgaste da banda de rolagem atingir os indicadores existentes no fundo dos sulcos, ou ainda quando apresentarem corte, deformações ou outros danos.



Verifique a pressão somente com os pneus frios, pois com os pneus quentes, a pressão aumenta naturalmente.

## Rodízio dos Pneus

Para oferecer maior durabilidade aos pneus, deve-se realizar um rodízio a cada 10.000 km.

Sugestão de rodízios de pneus para os modelo Attack 8:

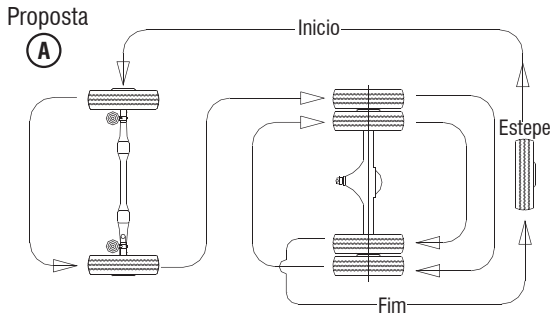

Proposta

**B**

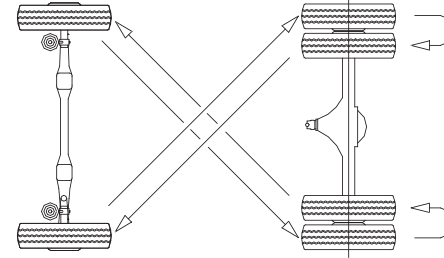

Sugestão de rodízio de pneus para o modelo Attack 8 4X4:

Proposta

**C**

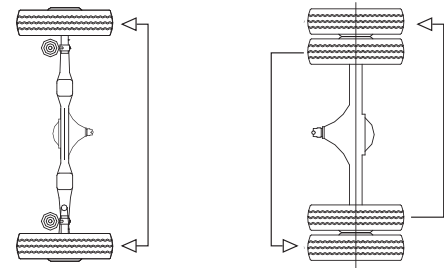



## Operações e Manutenções do Volare



### IMPORTANTE

- Ao manobrar o veículo, evite fazê-lo parado;
- Efetuar balanceamento com os pneus quentes;

### Roda Sobressalente – Estepe

A localização da roda sobressalente varia de acordo com o modelo do Volare.

Nos veículos Attack 8 está localizada na portinhola traseira.

Para retirar o estepe, solte os pinos girando no sentido anti-horário e mova o mecanismo escamoteável, liberando assim o estepe.



Para retornar a posição, proceda na ordem inversa.



### IMPORTANTE

*Não deixe o peso do veículo sobre o macaco hidráulico por longo período. O macaco poderá falhar ou perder pressão, causando lesões corporais. Apóie o veículo em cavaletes apropriados para serviços pesados.*

Nunca entre sob o veículo enquanto estiver sustentado apenas pelo macaco.

### FREIOS

Os sistemas de freios do Volare oferecem a garantia de uma frenagem segura, sob as mais diversas condições de tráfego.

Embora projetado de modo a oferecer o máximo de rendimento, o uso contínuo dos freios, que funcionam sob atrito e altas temperaturas, pode desgastar alguns de seus componentes.

Manter o sistema corretamente ajustado e conservado é fundamental para garantir frenagens seguras em situações de emergência. Além de fazer as revisões dentro dos prazos previstos, dirigir de forma correta também é importante.

### Modelos Volare Attack 8

Os veículos Attack 8 utilizam o sistema pneumático, movidos a ar, com freio a tambor nas quatro rodas. O Volare dispõe do Freio Motor, um sistema complementar, ligado ao escapamento do veículo, que reforça a segurança para frenagens em descidas.

- Acionamento: Pneumático (a ar);
- Princípios de Acionamento: Compressor de ar;
- Reservatório: Ar;
- Sistema – Rodas Dianteiras: Tambor (lonas);
- Sistema – Rodas Traseiras: Tambor (lonas).

### Manutenção

- Verificar pastilhas, fluido, lonas e todos os componentes do sistema de freio periodicamente. Utilize sempre peças originais; além de oferecer maior segurança, elas duram mais tempo e se ajustam aos demais componentes.
- Efetuar regulagem dos freios a cada 10.000 km.



#### OBSERVAÇÃO

***Para veículos equipados com mecanismo de regulagem automática, que mantem folga correta entre lonas e tambor, não é necessária a regulagem periódica dos freios.***

- Verificar o estado das lonas de freio, trocando-as, se necessário. Quando substituir as lonas, faça-o por eixo, a fim de evitar o desbalanceamento na frenagem;
- Troque as molas de retorno de retenção dos patins sempre que trocar as lonas;
- Faça a drenagem dos reservatórios de ar diariamente, para evitar acúmulos de água;
- Periodicamente, inspecione todos os itens do sistema passíveis de desgaste, e regule eventuais folgas entre a lona e o tambor nos veículos com ajuste manual;

- Lubrifique os componentes, conforme plano de manutenção preventiva;
- Verifique trincas, desgastes e ovalização do tambor de freio;
- Observe os torques de fixação especificados;

### Filtro Secador



O sistema de freio é equipado com o filtro secador que retira e absorve a água condensada no circuito de freio, aumentando a durabilidade do sistema.

O elemento do filtro secador deverá ser substituído nos intervalos estabelecido no manual de garantia e manutenção. Para proceder a substituição, encaminhar o veículo a um distribuidor.

## Operações e Manutenções do Volare

### Drenagem do Reservatório de Ar

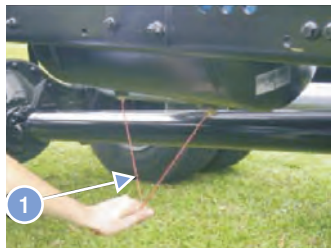

O reservatório de ar deve ser drenado diariamente.

Para drenar os reservatórios de ar, puxe o cabo (1) ligados às válvulas de drenagem sob o reservatório, até que o ar escoe livre de água e outras impurezas.

### Freio de Serviço

Na necessidade de ligações auxiliares de ar comprimido (rodoar, freio-motor, buzina, pistola de limpeza e outros), conecte somente na conexão de número 24 na válvula de 04 vias, caso contrário poderá imobilizar o veículo sem qualquer advertência.

Verificação de Vedação do Circuito de Freio - Modelo V8.

Periodicamente, ou sempre que o veículo permanecer inativo por vários dias, deve-se verificar a vedação do circuito pneumático.

- Funcionar o motor até que o regulador da pressão desconecte. A pressão no manômetro deve permanecer na faixa de 8,33 bar (8,5 kgf/cm<sup>2</sup>);
- Desligar e observar o manômetro. A vedação do circuito pneumático

será considerada boa quando a queda de pressão não ultrapassar o limite de 0,1 bar (0,12 Kgf/cm<sup>2</sup>) em 10 minutos;

c) Para comprovar a vedação das válvulas e dos cilindros de freio, acionar o pedal de freio até a metade de seu curso total e observar o manômetro que deverá manter-se inalterado ou não apresentar queda de pressão pelo menos por 3 minutos.

### Regulagem do Freio de Serviço

- Posicione o veículo em local plano;
- Levantar as rodas do veículo até que as mesmas fiquem livres do solo;
- Desaplicar o freio de estacionamento;
- Inspeccionar as guarnições de freio através dos orifícios de inspeção, existentes nas placas suporte do freio;

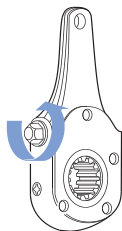

e) Girar o pino de regulagem até que as lonas travem o tambor;

f) Girar o pino de regulagem na direção oposta de dois a três cliques ( de 1/6 a 1/4 de volta do pino de regulagem), para que as lonas liberem o tambor.

g) Para compensar o desgaste das lonas, girar o pino de regulagem ¼ de volta por vez;

h) Se o eixo dispões de câmara atuadora e emergência, liberar cuidadosamente a mola.

O sistema de freio é provido de válvula de proteção com 4 circuitos independentes, assegurando ao sistema, pressão de segurança para acionamento do mesmo.

### Verificação das Lonas do Freio

Retire as tampas internas das rodas (1) e verifique as condições das lonas de freio a cada 5.000 km.

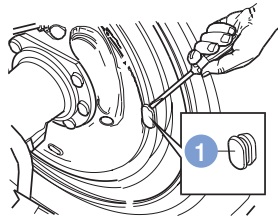

#### IMPORTANTE

Guarnições de freio impregnadas de óleo ou graxa, ou cuja espessura

seja igual ou inferior a 3,8 mm da superfície dos patins, devem ser substituídas imediatamente.



#### OBSERVAÇÕES

O freio de estacionamento somente será liberado quando a pressão no sistema chegar a 8,0 bar;

Caso o veículo fique sem pressão, somente poderá ser deslocado mediante a desaplicação mecânica do freio de estacionamento, junto às câmaras atuadoras (cuicas) do eixo traseiro.

O sistema de freio possui uma válvula de proteção de 4 circuitos independentes. Assim, em caso de falha num dos circuitos, é assegurada a pressão necessária nos demais, chamada de “pressão de segurança”. Isso permite ao usuário uma frenagem de emergência e a condução do veículo até um representante, mas com as devidas precauções.

## Esquema de Freio - Modelos Volare Attack 8

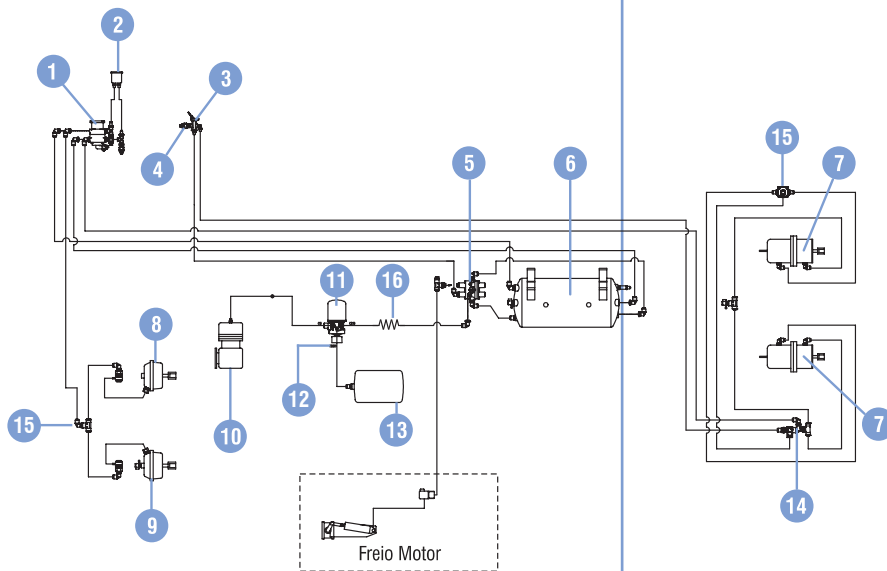

- 1- Válvula do pedal
- 2- Manômetro duplo
- 3- Válvula freio estacionamento
- 4- Interruptor
- 5- Válvula quatro vias
- 6- Reservatório ar seco
- 7- Câmara traseira - Spring brake
- 8- Câmara dianteira
- 9- Câmara dianteira
- 10- Compressor de ar
- 11- Regulador de pressão
- 12- Válvula de dreno
- 13- Reservatório ar úmido
- 14- Válvula 2 vias
- 15- Válvula descarga rápida
- 16- Serpentina

## Sistema ABS (Anti-Lock Brake System)

Seu veículo pode estar equipado com o sistema de antitravamento de freio – **ABS (Anti-Lock Brake System)** cuja finalidade é evitar o bloqueio das rodas em situação de frenagem de emergência ou em solos escorregadios, o que deixa o veículo sem aderência à pista e impede o controle direcional do mesmo.

O sistema de controle ABS disponibilizado no veículo possui alguns recursos adicionais, destinados a prover uma maior estabilidade e segurança na frenagem e arrancada. Assim, em situações de frenagens de emergência, atua o sistema **EBD (Electronic Brake Distribution)**. Este sistema distribui as forças de frenagem em cada roda, controlando-as individualmente de acordo com a distribuição dinâmica de peso no veículo, provendo-as a máxima capacidade de aderência ao solo.



figura ao lado.

Para situações de arrancadas em solo escorregadio, ou subidas íngremes o veículo conta com um sistema chamado **ASR (Anti Slip Regulator)**, que impede a derrapagem do veículo durante a arrancada, por meio do controle do torque do motor ou freinando a roda de tração que está sobre o efeito da derrapagem. Quando este sistema estiver atuando, poderá aparecer a sigla “**ASR**” na tela de funções do computador de bordo conforme

### ⚠️ ATENÇÃO

*O ABS é um complemento do sistema de freio convencional, se ele parar de funcionar por algum motivo, os freios continuarão atuando normalmente, sem a assistência do “ABS”.*

### 📄 NOTA

*O sistema ABS estará disponível somente para algumas versões de produtos.*

**ABS:** Caso seu veículo esteja equipado com o sistema ABS, e este apresentar algum problema, a luz de cor amarela permanecerá acesa. Neste caso procure o Representante Volare para verificar a causa e solucionar o problema.



### PREPARAÇÃO PARA MICRO-CÂMERAS, GPS E PAINEL ELETRÔNICO INTERNO

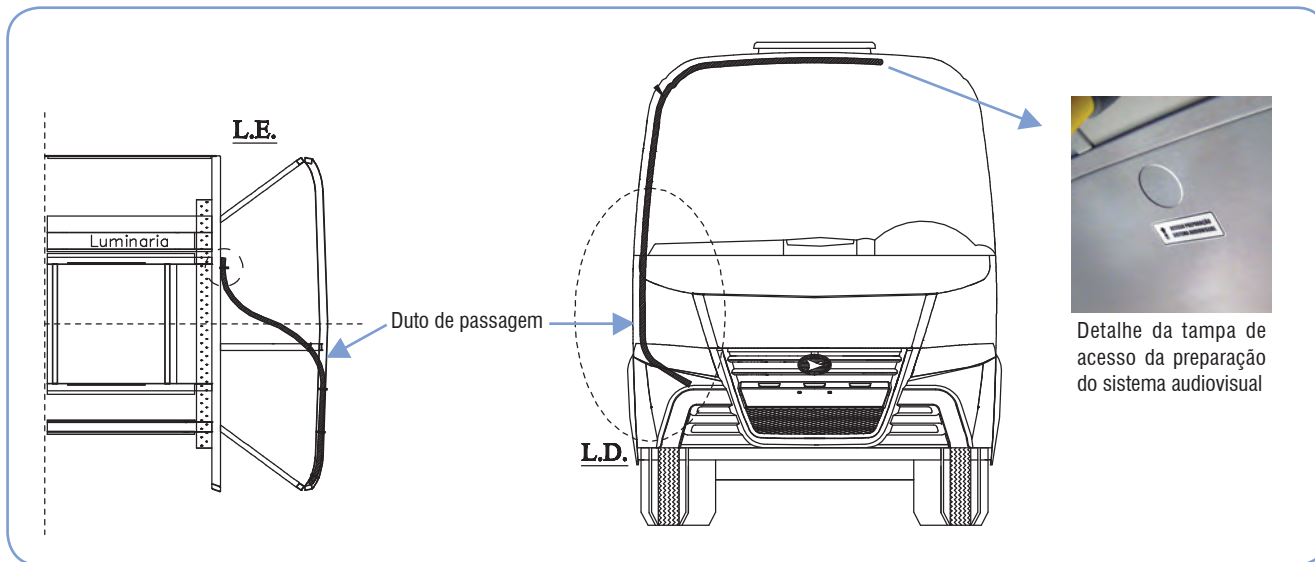

O Volare Attack 8 - Caminho da Escola, possui um duto de passagem de cabos de preparação para micro-câmeras, GPS ou painel eletrônico interno, que está posicionado na coluna do lado direito.

A extremidade superior do duto está posicionada junto ao alto-falante do lado

direito da chapelona, e a extremidade inferior está fixada junto ao para-choque no lado direito, de forma acessível para a futura passagem de cabos para esses opcionais. Junto a esse duto, a preparação é composta de uma espera de alimentação +30 (pós-chave geral) no chicote do teto, junto ao alto-falante do lado direito da chapelona, e um fusível F3 na central elétrica, de 10A.

**ESPECIFICAÇÕES TÉCNICAS****1 - DIMENSÕES GERAIS (mm)**

MODELO VOLARE	Attack 8	Attack 8 4X4
Distância Entre-eixos	3.750	3.350
Comprimento	7.050	6.785
Largura externa	2.200	2.200
Altura externa	2.915	2.995
Altura interna	1.900	1.900

**2 - PESOS E CAPACIDADES**

MODELO VOLARE	Attack 8	Attack 8 4X4	
Distribuição - PBT	Eixo dianteiro	3.200 Kg	3.200 Kg
	Eixo traseiro	5.500 Kg	5.500 Kg
	Total do PBT	8.700 Kg	8.700 Kg
CMT - Capacidade máxima de tração	8.700 Kg	8.700 Kg	

**OBSERVAÇÃO**

Deverá ser observada a nota 2 do plano de manutenção periódico preventivo, constante no início deste manual.

**3 - SISTEMA ELÉTRICO**

MODELO VOLARE	Attack 8 e Attack 8 4X4		
Sistema	24 V	24 V	
Bateria	Tensão / Corrente	12 V 100 Ah (02 unidades)	12 V 135 Ah (02 unidades)

**4 - SISTEMA DE ALIMENTAÇÃO**

MODELO VOLARE	Attack 8 e Attack 8 4X4	
Tanque de Combustível	Capacidade	150 litros - Opc/80 litros (Sob consulta)

**5 - SISTEMA DE ARREFECIMENTO**

MODELO VOLARE	Attack 8 e Attack 8 4X4	
Radiador de água	Área de troca de calor	2.809 cm <sup>2</sup>
	Tipo	Pressurizado
Vaso de Compensação	Capacidade	4 Litros
	Mistura - Água	90%
Líquido de Arrefecimento	Mistura - Havoline XLI GREEN	10%
	Capacidade total do sistema	14,5 Litros



## Especificações Técnicas

184

Especificações Técnicas

### 6 - MOTOR

#### MODELO VOLARE

#### Attack 8 e Attack 8 4X4

Marca e Modelo	ISF 3.8 152 cv
Modelo	CUMMINS
Número de cilindros	4 em linha
Válvulas	16
Cilindrada	3.760 cm <sup>3</sup>
Taxa de Compressão	17,2 : 1
Potência Nominal - Conforme NBR ISO 1585	111,8 kw (152 CV) a 2.600 RPM
Torque - Conforme NBR ISO 1585	450 Nm /1.500 rpm
Sistema de trabalho	4 tempos
Sistema de combustão	Ignição por Compressão
Refrigeração	Líquida
Localização do Motor	Sobre o eixo dianteiro
Sistema de Injeção Eletrônica	Common Rail
Sentido de Giro ( visto do lado do volante)	Anti-horário
Cárter - Óleo	9 Litros
Cárter - capacidade com Filtro	10,6 Litros
Alternador - Tensão Corrente Nominal	28 V / 110 A
Alternador - Tensão de Funcionamento	28,3 V

**7 - REDUÇÃO CATALÍTICA SELETIVA****MODELO VOLARE****Attack 8 e Attack 8 4X4**

Reservatório de Uréia (ARLA 32)	Capacidade	16 Litros
	Nível Mínimo	12% a 6%

**8 - EMBREAGEM****MODELO VOLARE****Attack 8 e Attack 8 4X4**

Tipo	Monodisco a seco
Tipo de Acionamento	Servo assistido

**9 - CAIXA DE TRANSFERÊNCIA****MODELO VOLARE****Attack 8 4X4**

Marca e modelo (acionamento por cabo)	MAGNA 2 SPEED	
Terminal (Flanges para Yoke)	Série 1480	
Relações de Redução	Normal 4x2	1 : 1
	Normal 4x4	1 : 1
	Reduzida 4x4	2,7:1
Óleo	Óleo transmissão automática Texaco 1854 DEXRON III	
Capacidade	1,9 litros	

## Especificações Técnicas

186

Especificações Técnicas

### 10 - CAIXA DE MUDANÇAS

#### MODELO VOLARE

#### Attack 8 e Attack 8 4X4

Marca e modelo (acionamento por cabo)	EATON FSO 4505 C	
Terminal (YOKE)	Série 1480	
Número de Marchas	5 à frente e 1 a ré	
Relação de Redução	Primeira marcha	5,78 : 1
	Segunda marcha	2,73 : 1
	Terceira marcha	1,63 : 1
	Quarta marcha	1,000 : 1
	Quinta marcha	0,770 : 1
	Marcha ré	5,26 : 1
Óleo	SAE 80W90 API GL 3/4	
Capacidade	4,6 litros	

### 11 - CARDAN

#### MODELO VOLARE

#### Attack 8 e Attack 8 4X4

Juntas Universais	Tipo	Cruzetas
	Série	1480 / 1350

**12 - EIXO DE TRAÇÃO DIANTEIRO (Attack 8 4X4)**

MODELO VOLARE		Attack 8 4X4
Marca e Modelo		DANA 267 (70)
Relação de Engrenagem		4,10 : 1
Número de Dentes	Coroa	41
	Pinhão	10
Tipo de Eixo		Totalmente flutuante
Terminal (YOKE)		Série 1480
Óleo		SAE 85W140 API GL5 EP
Capacidade		3,2 litros

**13 - EIXO DE TRAÇÃO TRASEIRO**

MODELO VOLARE		Attack 8	Attack 8 4X4
Marca e Modelo		DANA 284	DANA M286
Relação de Engrenagem		4,63 : 1	4,10 : 1
Número de Dentes	Coroa	37	41
	Pinhão	8	10
Tipo de Eixo		Totalmente flutuante	Com bloqueio
Terminal (YOKE)		Série 1480	Série 1480
Óleo		SAE 85W140 API GL5 EP	SAE 85W140 API GL5 EP
			MULTIGEAR LS SAE 85W140
Capacidade		4,5 litros	4,0 litros
Aditivo Modificador de Atrito (Utilizar apenas com o óleo SAE 85W140 API GL5 EP)		Marca	IQA – STURACO 7098
		Volume	0,2 Litros

## Especificações Técnicas

188

Especificações Técnicas

### 14 - EIXO DIANTEIRO (Attack 8)

#### MODELO VOLARE

**Attack 8**

Modelo largo reforçado

SIFCO CO 9874

### 15 - SUSPENSÃO DIANTEIRA

#### MODELO VOLARE

**Attack 8 e Attack 8 4x4**

Tipo

Interligado por mola Semi-elíptica e amortecedores telescópicos

Amortecedor

Tipo

Dupla ação

Molas

Largura

70 mm

Altura do pacote

98 mm

### 16 - SUSPENSÃO TRASEIRA

#### MODELO VOLARE

**Attack 8**

**Attack 8 4X4**

Tipo

Interligado por mola Semi-elíptica e amortecedores telescópicos

Interligado por mola Semi-elíptica e amortecedores telescópicos

Amortecedor

Tipo

Dupla ação

Dupla ação

Molas

Tipo

Semi-elíptica duplo estágio

Semi-elíptica duplo estágio

Largura

80 mm

80 mm

Altura do pacote

Direito  
Esquerdo

118 mm  
118 mm

113 mm  
113 mm

## 17 - RODAS

MODELO VOLARE	Attack 8	Attack 8 4X4
Modelo	6.00 x 17,5"	6,0 x 16"
Capacidade de carga	1.700 kg	1.250 kg

## 18 - PNEUS

MODELO VOLARE	Attack 8	Attack 8 4X4	
Dianteiro	Dimensões	215/75R 17,5"	7.50 – 16 CT 52 – 12 PR
	Capacidade de carga	126m (1.700kg - 130km/h)	121/120J – (1450 kg)
	Tipo	Misto	Direcional
Traseiro	Dimensões	215/75R 17,5"	7.50 – 16 AS 22
	Capacidade de carga	126m (1.700kg - 130km/h)	122/118J (1320 kg)
	Tipo	Misto	Trativo
Pressão	100 lbs/pol <sup>2</sup>	95 lbs/pol <sup>2</sup>	

VER TABELA “PRESSÃO DE INFLAÇÃO DOS PNEUS”, esta fica no lado esquerdo, parte superior do para-brisa.

## 19 - CHASSI

MODELO VOLARE	Attack 8 e Attack 8 4X4
Tipo	Escada

## 20 - DIREÇÃO (Hidráulica)

MODELO VOLARE	Attack 8 e Attack 8 4X4
Modelo	ZF SERVOCOM 8090
Número de Voltas	5
Óleo	ATF TIPO A
Capacidade	1,7 litros

## 21 - FREIO DE SERVIÇO

MODELO VOLARE	Attack 8 e Attack 8 4X4
Tipo	Tambor / "S CAM" Pneumático

## 22 - FREIO DE ESTACIONAMENTO

MODELO VOLARE	Attack 8 e Attack 8 4X4
Tipo	Spring Brake 24"
Acionamento	Válvula Moduladora
Atuação	Freio traseiro

## 23 - FREIO - MOTOR

MODELO VOLARE	Attack 8 e Attack 8 4X4
Acionamento	Eletro-Pneumático
Atuação	Tubo de Escape

## Especificações Técnicas

190

Especificações Técnicas

### 24 - INSTRUMENTOS

#### MODELO VOLARE

#### Attack 8 e Attack 8 4X4

Tacógrafo	Modelo	SEVA
	Tipo	Eletrônico Digital
	Capacidade de Registro	Registro em memória interna com posterior impressão em fita
	Alarme de Velocidade	70 km/h

### 26 - DESEMPENHO - VOLARE Attack 8

RELAÇÃO DIFERENCIAL	VELOCIDADE MÁXIMA Km/h	SUBIDA EM RAMPA NO PBT (%)	PARTIDA EM RAMPA NO PBT (%) (START ABILITY)	RELAÇÃO POTÊNCIA/PESO (cv/Ton)
Standard (4,63 : 1)	104	33,2	23,4	17,47
Opcional (4,10 : 1)	117	28,7	20,6	
Opcional (5,38 : 1)	89	39,7	27,5	

## 27 - DESEMPENHO - VOLARE Attack 8(4x4) - (215/75 R17,5" – Uso Misto)

RELAÇÃO DIFERENCIAL	VELOCIDADE MÁXIMA Km/h	SUBIDA EM RAMPA NO PBT (%)	PARTIDA EM RAMPA NO PBT (%) (START ABILITY)	RELAÇÃO POTÊNCIA/PESO (cv/Ton)
4,10:1	119	28,5	20,3	17,5

## 28 - DESEMPENHO - VOLARE Attack 8(4x4) - 4X2 – 4X4 (215/75 R17,5" – Uso Misto - Reduzido)

RELAÇÃO DIFERENCIAL	VELOCIDADE MÁXIMA Km/h	SUBIDA EM RAMPA NO PBT (%)	PARTIDA EM RAMPA NO PBT (%) (START ABILITY)	RELAÇÃO POTÊNCIA/PESO (cv/Ton)
4,10:1	44	56,0	48,6	17,5

## 29 - DESEMPENHO - VOLARE Attack 8(4x4) - (PNEU 7,50 x 16")

RELAÇÃO DIFERENCIAL	VELOCIDADE MÁXIMA Km/h	SUBIDA EM RAMPA NO PBT (%)	PARTIDA EM RAMPA NO PBT (%) (START ABILITY)	RELAÇÃO POTÊNCIA/PESO (cv/Ton)
4,10:1	125	26,8	19,2	17,5

## 30 - DESEMPENHO - VOLARE Attack 8(4x4) - 4X2 – 4X4 (PNEU 7,50 x 16" - Reduzido)

RELAÇÃO DIFERENCIAL	VELOCIDADE MÁXIMA Km/h	SUBIDA EM RAMPA NO PBT (%)	PARTIDA EM RAMPA NO PBT (%) (START ABILITY)	RELAÇÃO POTÊNCIA/PESO (cv/Ton)
4,10:1	46	56,0	48,6	17,5



## ESPECIFICAÇÕES DE LUBRIFICANTES

**TABELA DE LUBRIFICANTES - TABELA 1**

DESCRIÇÃO	LUBRIFICANTE (tipo)	LUBRIFICANTE (tipo)
Motor ISF 3.8	Óleo	SAE 15W 40 API CH-4/CI-4
Eixo de Tração DANA M284 ou M286	Óleo	SAE 85W 140 API GL5 EP
Eixo de Tração Dianteiro DANA 267(70)	Óleo	SAE 85W 140 API GL5 EP
Caixa de Transferência Magna	Óleo	Óleo transmissão automática Texaco 1854 DEXRON III
Direção Hidráulica	Óleo	ATF TIPO A
Caixa de Câmbio FSO 4505 C	Óleo	SAE 80W90 API GL 3 ou 4
Embreagem Hidráulica	Fluído	DOT 4
Articulações do Acelerador, da Barra de Direção, Pedais Freio/Aceleração	Graxa	Graxa à base De complexo de lítio com propriedades de extrema pressão. Grau NLGI/II Ponto de Gota: > 260° C
Baterias (Conexões)		
Eixo Dianteiro (Pino Mestre)		
Juntas Universais / Cardan		
Pino rebocador		
Pivô da Embreagem		
Rolamentos da Roda Dianteira		
Suporte do Eixo Expansor Dianteiro e Traseiro do Freio		
Buchas, Rolamentos e Pontos de Lubrificação		

TABELA DE LUBRIFICANTES - TABELA 2

LUBRIFICANTE (tipo)	NOMENCLATURA
Graxa	Graxa à base de cálcio ou lítio: Grau NGLI/II
Grafite em Pó	Para sistemas que requerem lubrificação a seco.

Marcas Recomendadas:

TEXACO: MORFACK MP2 (à base de lítio)

IPIRANGA: ISA-FAX (à base de cálcio)

IPIRANGA: ISA-CHASSI 2 (à base de cálcio)

As graxas citadas exercem, também, função vedatória. No caso de não haver disponibilidade das marcas recomendadas, utilizar somente graxas com características similares às indicadas.



**OBSERVAÇÃO**

*Recomenda-se utilizar uma graxa à base de cálcio ou lítio de grande aderência às superfícies metálicas que permite a permanência do lubrificante nos pontos de aplicação.*

TABELA DE REAPERTOS - TABELA 3

REAPERTOS	NOMENCLATURA
Rosca	Torque (kgfm)
M6	2
M10	4
M12	8
M14	10

Observando os períodos indicados neste manual, reapertar os parafusos e porcas de fixação dos diversos suportes e componentes da carroceria. O torque dos parafusos e porcas dos principais itens estão indicados na tabela de reapertos. Quanto aos parafusos, porcas, braçadeiras e conexões, não relacionados na tabela de reapertos, dever-se-á comprovar o seu firme assento e, se necessário, reapertá-los a cada 6 meses.



**IMPORTANTE**

*Os reapertos e lubrificações mencionados e os sugeridos neste manual, referem-se a manutenção preventiva e não são cobertos pela garantia.*

## Meio Ambiente e Condução Econômica

### CONDUÇÃO ECONÔMICA E RESPONSABILIDADE AMBIENTAL \*

*Aprenda a conduzir seu Volare de forma a diminuir o consumo de combustível, reduzir as emissões de poluentes e aumentar a segurança no trânsito*

Se é verdade que os veículos automotores são responsáveis pela emissão de poluentes na atmosfera, também é verdade que a tecnologia dos motores e a performance dos veículos vêm sendo aprimoradas para combater o prejuízo ambiental. Mas para que essas novas tecnologias cumpram com seus objetivos, é necessário que os cuidados de manutenção preventiva sejam rigorosamente respeitados e que os motoristas conduzam seus veículos de modo a obter o melhor desempenho com o menor custo econômico e ambiental. A maior parte dos proprietários e condutores, no entanto, ainda operam seus carros à moda antiga, desperdiçando combustível, peças e componentes, e poluindo mais do que o previsto, muitas vezes por força do hábito.

A Volare aposta no poder do conhecimento e preparou este material “Condução econômica e ambientalmente responsável”.

#### **Diminuindo a Poluição e a Degradação do Meio Ambiente!**

Análise do seguinte modo, quando se conduz um veículo de maneira

econômica, automaticamente emite-se menor quantidade de resíduos nocivos, menor quantidade de ruído, menos calor e menos desgaste de componentes.

Agora pergunte a si mesmo se estes itens afetam a sua vida no sentido de melhorá-la ou piorá-la, e não pense novamente que o último item só é bom para o patrão, que não vai gastar tanto se os componentes desgastam menos, na verdade a fabricação destes componentes implica em desgastar recursos do meio ambiente, que também é seu, que também faz parte da sua vida.

E falando nisso, aqui vai um exemplo: Água! Esta que tanto nos faz falta e que muitas vezes gastamos à toa. Enquanto a represa ou reservatório estão cheios, todo mundo está tranquilo, mas e quando falta? Já parou para pensar que a gente, às vezes, gasta água demais, desperdiça muito, e não dá tempo para o meio ambiente se recompor? E ainda polui bastante para dificultar um pouco mais o processo de regeneração do meio ambiente.

Um dos principais objetivos da condução econômica é reduzir gradativamente o desperdício de recursos do meio ambiente, que como consequência nos leva à redução da quantidade de elementos nocivos lançados na atmosfera. Este tipo de consciência ambiental só traz benefícios e em vários segmentos, pois adotando este pensamento podemos nos beneficiar aplicando-o também no consumo moderado de

\* (Campanha educativa sobre emissões de veículos a diesel em cumprimento ao disposto no TAC – ICP nº 1.34.001.000678/2008-12.)

Quando você sai por aí com o veículo fumaceando ou acelerando demais, isto tem várias consequências: Além do risco de acidentes, polui mais, gera mais barulho, causa o efeito estufa, gera desgastes prematuros nos componentes do veículo, e que consome mais recursos naturais!

Porque acelerar tanto se você vai parar ali na próxima esquina? Pense nisso!

### A CONDUÇÃO ECONÔMICA EM PRÁTICA

Colocar em prática a condução econômica nada mais é do que operar corretamente um veículo qualquer, mas para isso é preciso conscientizar-se de que existe uma grande diferença entre dirigir e operar um veículo.

A condução econômica leva em conta a capacidade do condutor de utilizar todos os recursos mecânicos ou elétricos existentes no veículo, sendo que o condutor deverá otimizar o uso destes mecanismos em sincronismo com as diferentes situações que serão encontradas durante a operação do veículo.

Cabe salientar que cada ação do condutor está diretamente ligada ao consumo de combustível, por isso é necessário que o condutor tenha sempre uma ampla visão do que está por vir para decidir antes que ação vai tomar.

Um exemplo disto ocorre quando o condutor arranca o veículo acelerando tudo o que dá e mais um pouco e logo adiante tem que parar num semáforo. Este é exemplo claro da falta de consciência do condutor, primeiro por ter exagerado na rotação do motor desnecessariamente e segundo por não perceber ou não querer perceber que o semáforo estava fechando. Outro exemplo, condutor dirindo em velocidade superior à especificada para a

via, só por isso já está gastando combustível desnecessário, além do que muitas vezes está utilizando uma marcha mais baixa, trabalhando assim com excesso de rotações no motor e um alto nível de ruído dentro do veículo que chega a causar incômodo e dores de cabeça ao condutor e aos passageiros.

O grande diferencial de um condutor profissional é a capacidade de lidar com as diversas situações a que é submetido no trânsito e ainda assim “andar na linha”, pois muitas vezes as atitudes inconseqüentes acabam trazendo consequências mais graves do que apenas o consumo exagerado, e provocam desde danos aos componentes do veículo, até o envolvimento em acidentes de trânsito.

Você é capaz de se auto-avaliar e corrigir algumas atitudes desnecessárias?

Fatores gerais que implicam no consumo de combustível

Praticar a condução econômica exige entender alguns aspectos envolvidos neste processo, além da qualidade do próprio combustível, existem ainda outras causas prováveis de não se obter um consumo satisfatório.

### Causas Dependentes do Veículo:

- Filtros de ar e combustível obstruídos;
- Válvulas do motor desreguladas;
- Bomba injetora fora do sincronismo ou com rotação de marcha lenta alta;
- Injetores de combustível avariados ou descalibrados;

## Meio Ambiente e Condução Econômica

- Vazamentos de combustível na tubulação ou em componentes;
- Temperatura de trabalho do motor incorreta, por exemplo, causado pela falta da válvula termostática ou avaria na mesma;
- Embreagem desregulada ou disco de embreagem patinando, causando acelerações desnecessárias ou involuntárias;
- Geometria de direção fora da especificação causando arraste dos pneus;
- Pneus danificados, com bolhas ou pedaços pendurados, gerando atrito;
- Pressão dos pneus abaixo do recomendado gerando maior atrito;
- Rodas prendendo o veículo por problemas nos freios ou rolamentos;
- Relação do diferencial ou tamanho de pneus inadequados para a aplicação;

### Causas Dependentes de Condições Gerais

- Excesso de carga;
- Distribuição incorreta da carga;
- Estradas em condições precárias;
- Uso freqüente de acessórios como ar condicionado, exigindo maior

esforço do motor;

- Rotas com subidas íngremes, congestionadas ou com paradas freqüentes;
- Conductor, você percebe desvios no comportamento do veículo? E os informa?
- Proprietário, você dá a devida atenção às informações trazidas pelo condutor?
- Fatores humanos que implicam no consumo de combustível

Além dos fatores gerais que implicam no consumo de combustível, temos alguns em especial que são responsáveis por um maior ou menor consumo de combustível, os fatores humanos, ou seja, as atitudes do condutor do veículo.

Operar um veículo de maneira econômica significa obter o máximo desempenho do veículo, no entanto sem reduzir a sua vida útil, isto é, conseguindo trabalhar dentro da faixa de rotação recomendada e selecionando a marcha correta para cada situação, velocidade, terreno ou carga, e também fazendo uso correto do sistema de direção e freios.

Não esqueça que um funcionamento satisfatório do veículo, com um consumo de combustível aceitável é resultado do seu trabalho cuidadoso ao conduzi-lo.

### Causas Dependentes da Atitude do Conductor:

- Acelerar excessivamente o motor na partida e no desligamento;
- Acelerar excessivamente o motor para encher os tanques de ar;

- Arrancar o veículo de maneira brusca ou violenta;
- Realizar as trocas de marcha com rotações excessivas;
- Conduzir o veículo em velocidade excessiva sabendo que se aproxima de obstáculos como: semáforo, lombada, cruzamento, parada, etc.;
- Conduzir o veículo em velocidade superior à permitida para a via;
- Deixar o motor “apanhar” em baixa rotação com acelerador no máximo;
- Frenagens bruscas com trocas de marcha em momento inadequado;
- Acelerar desnecessariamente para apressar ou assustar quem está à frente;
- Violar o lacre da bomba para aumentar o débito de combustível;
- Bombear o acelerador enquanto troca de marcha;
- Conduzir o veículo com o câmbio em neutro para aproveitar o embalo;
- Utilizar marcha inadequada ao tipo de tráfego encontrado no momento;
- Deixar o motor em marcha-lenta por tempo excessivo;

Você pratica alguma destas atitudes? É capaz de mudar seu comportamento?

### Encarando O Desafio de Conduzir Melhor

Agora que você sabe o que não deve ser feito ao conduzir um veículo, vamos dar algumas dicas sobre o que você pode fazer para reverter esta situação, mas para isso acontecer você precisa estar disposto a melhorar, e para que isto ocorra serão necessárias mudanças. Você está disposto a mudar? Está disposto a se auto-disciplinar e tentar corrigir estes velhos hábitos? Pense!

Caso sua decisão seja a favor da mudança, então siga em frente sem hesitar, tente e não desista logo que surgirem as dificuldades, sabe-se perfeitamente que não é nada fácil mudar hábitos repentinamente, e que este é um processo gradual que exige seu esforço diário na busca dos resultados.

Primeiro analise qual das atitudes citadas anteriormente você realiza com maior frequência e atue no sentido de tentar inibi-la, você é perfeitamente capaz de controlar suas ações, é só querer e insistir nesta idéia. Lembre-se do que foi dito antes, conduzir economicamente é aproveitar o máximo desempenho do veículo sem reduzir a sua vida útil.

Você deve ter percebido que a maioria das atitudes indesejadas está ligada à maneira como você usa o pedal do acelerador, ou seja, o regime de trabalho a que você submete o motor enquanto trafega com o veículo. Este regime de trabalho do motor pode ser perfeitamente controlado, e para isto os veículos contam com um instrumento muito importante denominado tacômetro ou conta-giros que mostra ao condutor com precisão qual é a situação instantânea do regime de rotações do motor.

As rotações ou giros do motor nada mais são que o número de voltas efetuadas

## Meio Ambiente e Condução Econômica

---

pelo virabrequim do motor em um determinado tempo, e esta unidade em veículos é expresso em rotações por minuto, ou RPM do motor como é mais conhecida. Esta é uma das principais ferramentas de trabalho para economizar combustível e aumentar a vida útil do veículo.

Você utiliza o tacômetro para conduzir melhor o veículo? Vamos tentar?

### Controlando o Veículo

#### Acelerador

O consumo de combustível está diretamente ligado à rotação do motor, e a rotação diretamente ligada à posição em que o pedal do acelerador é mantido, desta forma o condutor é o responsável direto pelo seu controle.

#### Tacômetro ou Conta-giros

O tacômetro mostra a situação instantânea do regime de rotações do motor, e através dele o condutor pode saber com precisão como controlar as rotações de maneira que o motor trabalhe sempre dentro da faixa recomendada para cada situação.

Os tacômetros para veículos pesados, na maioria das vezes apresentam escalas com os números 5, 10, 15, 20, 25, 30, 35, e assim por diante. Esta escala vem com a descrição "X 100 rpm", então estes números representam 500, 1000, 1500, 2000, 2500, 3000 e 3500 RPM respectivamente.

Além de saber interpretar os valores mostrados no tacômetro, é necessário também saber o que significam as faixas coloridas:

A - Cor branca: faixa de baixa rotação

B - Cor verde: faixa de máximo torque e economia

C - Cor amarela: faixa de máxima potência

D - Cor vermelha tracejada: faixa de sobregiro tolerada

E - Cor vermelha: faixa final (não operar nesta faixa)

Você sabe qual faixa é a mais recomendada para cada situação?

### Entendendo as Faixas de Rotação

Os motores diesel em geral têm as curvas de torque, potência e consumo semelhantes aos do exemplo ao lado:

A área de cor branca mostra a faixa de baixa rotação.

A área de cor verde mostra a faixa de menor consumo de combustível que também fica junto à sua faixa de máximo torque.

A área de cor amarela mostra a faixa onde está localizada a máxima potência.

A área de cor vermelha tracejada, é a faixa de sobregiro tolerada, utilizada para ultrapassagens, vencer obstáculos ou trocas de marcha em subidas.

A área de cor vermelha é a faixa final e não se deve operar nesta faixa.

Observe o gráfico, veja que operar na faixa verde é mais econômico, pois nestas rotações o motor terá o maior torque associado ao menor consumo de combustível, e também note que fora da faixa verde existe aumento de consumo e queda no torque.

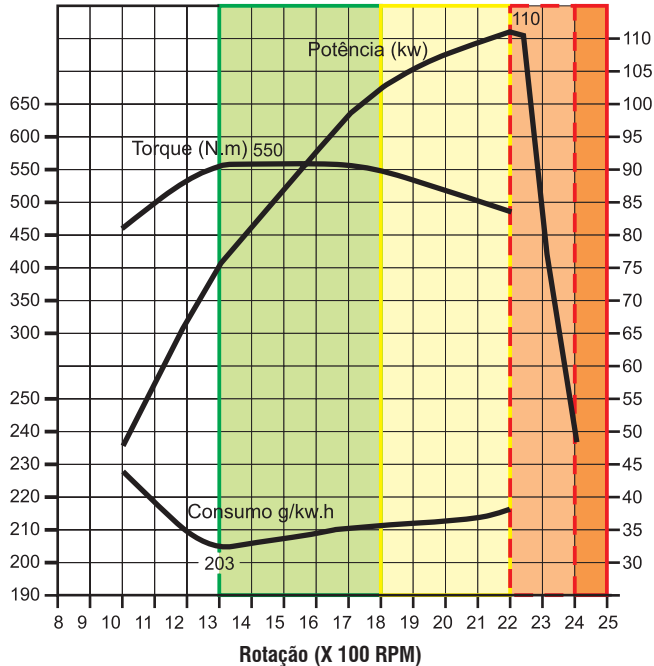

## Operando o Veículo de Forma Correta

Os motores diesel em geral têm seu menor consumo de combustível junto à sua faixa de máximo torque, e isso nos leva à conclusão indiscutível de que o condutor deve escolher as marchas sempre observando o tacômetro, de modo que a rotação do motor permaneça quase todo o tempo dentro da faixa recomendada, ou seja, a faixa identificada pela cor verde.

Dissemos quase todo o tempo, porque em determinadas situações é necessário avançar além da faixa verde, como por exemplo, para vencer obstáculos, ultrapassagens e trocas de marcha em subidas. Mas deixemos claro, avançar além da faixa verde moderadamente e com a finalidade específica de que, ao trocar para a próxima marcha a rotação do motor fique novamente dentro da faixa verde, de preferência no meio dela.

Fique sabendo que você não ganha nada além de consumo elevado, ruído e poluição, quando acelera até o máximo desnecessariamente para trocar de marcha. Em condições de trabalho leve você deve trocar as marchas no instante em que a rotação chega ao final da faixa verde, e dependendo da situação, sendo esta mais exigente ou severa, você deve avançar para a faixa amarela, ou ainda para a faixa vermelha tracejada, mas sempre visando a rotação cair até o meio da faixa verde com a troca de marcha.

Caso você esteja numa subida muito acentuada e note que não será possível trocar de marcha, não acelere ao extremo, fique o mais próximo possível da faixa verde de modo que consiga subir sem deixar o motor apanhando.



## Meio Ambiente e Condução Econômica

Isto é uma questão de costume, você nota facilmente no pedal do acelerador quando está acelerando em excesso, seja insistente, e corrija isto. O mesmo vale para trajetos planos, não ande com a marcha “esgoelada”, troque de marcha e deixe a rotação na faixa verde. Ou o contrário, não deixe o motor apanhando com o acelerador no fundo e a rotação abaixo da faixa verde, isso só aumenta o consumo, gera vibração e solavancos no veículo.

Lembre-se, rotação na faixa verde, e nunca opere na faixa final de rotação!

### Aproveitando Melhor as Situações Durante a Operação

Os condutores em geral, têm uma pressa demasiada em chegar ao seu destino, e isso às vezes atropela o senso de responsabilidade, causando muitas vezes acidentes graves. Não se deixe levar pela pressa, imprevistos ocorrem, e você não deve se culpar por isso é melhor chegar um pouco mais tarde do que não chegar ao destino.

Exemplos disso ocorrem em subidas longas, quando nos deparamos com algum veículo mais lento, e ficamos tentando ultrapassá-lo a qualquer custo, próximos demais e com a rotação do motor nos extremos. Uma sábia decisão neste momento é assumir uma posição mais afastada do veículo que vai a frente e manter a rotação no meio da faixa verde, pois assim você além de ajudar no resfriamento do motor, vai receber em troca um consumo de combustível no mínimo 25% menor, e também evita acidentes nas tentativas tensas e frustradas de ultrapassagem.

Outro exemplo da pressa demasiada é visto em descidas prolongadas,

em que os condutores aceleram em excesso e ultrapassam o limite de velocidade para ganhar um tempinho extra, mas acabam comprometendo a própria segurança e a das outras pessoas ao entrarem enlouquecidos nas curvas, e “fritando” os freios do veículo tentando reverter tal situação. Nas descidas nossa recomendação é:

Tire o pé do acelerador e use o freio-motor!

O freio-motor é um recurso útil e deve ser utilizado para ajudar a reduzir a velocidade do veículo em conjunto com a transmissão. A correta utilização do freio-motor não traz prejuízos ao motor e ainda poupa o freio de serviço assegurando a ele total eficiência para as situações realmente necessárias.

Para obter máxima eficiência do freio-motor você deve utilizar uma marcha suficientemente reduzida para segurar o veículo, isso elevará um pouco a rotação, mas não se preocupe, pois mesmo com a rotação um pouco mais elevada o consumo será mínimo, porque você não está acelerando.

Nunca ande com a transmissão em neutro, além de perigoso, consome mais!

## ALERTAS IMPORTANTES DO CONAMA CONSELHO NACIONAL DO MEIO AMBIENTE

### NÍVEIS DE EMISSÕES DE FUMAÇA



Qualidade do combustível:

As características de desempenho dos Volares estão avaliadas com óleo combustível especificado na resolução do CONAMA 10/89 e CNP 01/90, a qual limita o teor máximo de enxofre e define as demais características do combustível de ensaio.

A utilização de qualquer outro combustível que não se enquadre nos padrões das resoluções acima poderá acarretar problemas tais como:

- Deterioração prematura do lubrificante;
- Desgaste acelerado dos anéis e cilindros;
- Deterioração prematura do sistema de escape;
- Aumento sensível da emissão de fuligem;
- Carbonização acentuada das câmaras de combustão e injetores;
- Redução no desempenho do veículo;
- Variação no consumo de combustível;
- Dificuldade na partida a frio e fumaça branca;
- Corrosão prematura do sistema de combustível;
- Menor durabilidade do produto;

Para que não comprometa o sistema de alimentação e demais componentes que dele dependem, é fundamental a correta manutenção do sistema de filtragem utilizando sempre elementos filtrantes originais, pois os mesmos garantem alta capacidade de retenção de partículas de água e outros agentes.



### NOTA

*Somente utilize combustível S10 ou S50, filtrados e de boa qualidade.*

### CONTROLE DE EMISSÕES

Índice de fumaça em aceleração livre:

Os Volares estão em conformidade com as resoluções do CONAMA vigentes na data de sua fabricação. Os índices de fumaça em aceleração livre estão expressos conforme ensaios realizados com combustível de referência especificado nas resoluções vigentes do CONAMA. Para obter os valores referentes ao seu modelo de Volaré verifique o manual do proprietário.

Este índice é uma referência para verificação quanto ao estado de manutenção do veículo. Os valores apresentados no manual do proprietário só serão válidos para o motor/veículo que é mantido rigorosamente conforme programa de manutenção do fabricante, e estes valores podem ser influenciados especialmente pelos seguintes fatores:

- Restrição na admissão causada por filtro de ar sujo ou captador obstruído;

## Meio Ambiente e Condução Econômica

- Contrapressão de escape causada por escapamento obstruído;
- Ponto de injeção incorreto causado por erro de sincronismo da bomba;
- Pressão de abertura irregular dos injetores de combustível, causada por regulagem incorreta, engripamento da agulha do injetor ou má qualidade da pulverização causada pelo mau estado dos injetores de combustível;
- Queima incompleta do combustível causada pela sua contaminação ou má qualidade do mesmo;

Destacamos aqui mais uma vez a importância do diagnóstico imediato e da manutenção preventiva do veículo, pois só assim você mantém os padrões originais de fábrica aprovados pela legislação brasileira, reduzindo a poluição.

Além disso, garanta as condições ideais de trabalho para uma longa durabilidade do Volare.



### NOTA

*Não deixe para depois, procure um Representante Volare.*

### RECICLAGEM DE BATERIAS

Devolva sua bateria usada ao revendedor no ato da troca. Conforme Resolução do CONAMA 257/99 de 30/06/99.

- Todo consumidor/usuário final é obrigado a devolver a sua bateria usada para um ponto de venda. Não a descarte no lixo.

- Os pontos de venda são obrigados a aceitar a devolução de sua bateria usada, bem como armazená-la em local adequado e devolvê-la ao fabricante para reciclagem.

### RISCOS DE CONTATO COM A SOLUÇÃO ÁCIDA E COM O CHUMBO:

A solução ácida e o chumbo na bateria, se descartados na natureza de forma incorreta, poderão contaminar o solo, o subsolo e as águas, bem como causar riscos à saúde do ser humano. No caso de contato acidental com os olhos ou com a pele, lave imediatamente com água corrente e procure orientação médica. Composição básica: chumbo, ácido sulfúrico diluído e plástico.

### RESÍDUOS QUÍMICOS E RECICLÁVEIS

Não descarte de forma indevida qualquer tipo de óleo lubrificante, água com aditivo, combustível, graxa, fluidos de freio e direção hidráulica, ou qualquer outro semelhante. Estes compostos agridem o meio ambiente e causam prejuízos enormes quando em contato com a água. Existem empresas especializadas em recolher estes resíduos, que pagam pelo que descartamos.

Preze sempre pela reciclagem de materiais e habitue-se a separar os diferentes tipos de lixo, em recipientes próprios para esta finalidade. Esta

atitude economiza energia e recursos que são extraídos da natureza.



### NOTA

*Cada 1ml de óleo pode contaminar cerca de 100 litros de água!*

## MANUTENÇÃO DE VEÍCULOS

### Manutenção Consciente

No que diz respeito à manutenção dos veículos deve-se levar em consideração a maneira como esta deve ser realizada, ou seja, seguindo rigorosamente o plano de manutenção estabelecido pela fábrica para cada modelo de Volare.

Devem ser rigorosamente seguidos os períodos de manutenção, bem como a utilização de componentes originais, para garantir que o veículo esteja sempre nas condições de melhor aproveitamento para seu proprietário, ou seja, servi-lo pelo maior tempo possível, sem ocorrências inoportunas de manutenção, com o menor desgaste de componentes e menor consumo de combustível possível. Para que sejam alcançados tais resultados, será necessário que, tanto o proprietário como os condutores do veículo estejam cientes de suas responsabilidades. O proprietário deve se conscientizar dos benefícios trazidos ao realizar a manutenção utilizando componentes originais e no prazo especificado, pois muitas vezes o barato sai caro, e para quantificar isso trazemos de volta o velho exemplo dos filtros de combustível.

Ainda hoje vemos proprietários que compram filtros do mercado paralelo, os “mais baratos” que geralmente não atendem às especificações do fabricante do motor e deixam passar impurezas para o sistema de alimentação, danificando ou desgastando prematuramente bomba e injetores de combustível. Existem também aqueles que acreditam que dois filtros são desnecessários e custam muito caro, então isolam um dos filtros e acabam eles próprios causando problemas ao veículo.

Os condutores têm a responsabilidade de verificar diariamente as condições do veículo, realizar os itens preventivos diários, além de informar o proprietário se há necessidade da revisão periódica. É vital que os condutores habituem-se a identificar falhas informando sobre possíveis desvios nas condições normais do veículo, pois a durabilidade do veículo depende disso.

Use sempre peças originais para garantir longa vida útil ao seu veículo Volare.

### Porque o Correto é o Original?

Esta é uma antiga questão que até hoje muitas pessoas não acreditam ser a melhor das opções, mas para isto existe uma explicação. A maioria das pessoas não tem o hábito de pensar a longo prazo, e aí cometem um conhecido engano muito citado pelo nome de “o barato sai caro”. E o que vem a ser isso? É uma ilusão de que se vai economizar muito dinheiro comprando um componente do mercado paralelo que muitas vezes não atende as especificações necessárias para um funcionamento correto e seguro do conjunto em que foi aplicado.

Vamos esclarecer melhor este dilema mostrando um exemplo comum: Suponha que você tenha que comprar para o seu veículo um filtro de combustível original que custa aproximadamente R\$100,00, e acha este valor muito caro. Numa loja próxima de autopeças existe um filtro do mercado paralelo que supostamente serve para esta mesma aplicação e custa R\$40,00. Se você pensar a curto prazo vai dizer: que barbadão! Vou economizar R\$60,00, e acaba comprando esse “mais barato”. Depois vicia neste mais barato e continua comprando ele, mas após uns 4 meses o motor do veículo começa a falhar, perder rendimento e até mesmo desligar no meio do trânsito.

O veículo é levado ao Representante porque está na garantia, mas aí vem o laudo: bomba de alta pressão do combustível avariada internamente por conta da entrada de impurezas. E logo em seguida vem a notícia pior: não está coberto pela garantia porque não utilizou filtro original. E por último vem o orçamento: R\$8.500,00 mais mão-de-obra. Então devemos dizer que os R\$240,00 (4 meses) que economizou com o “mais barato” lhe custarão um prejuízo muito maior do que se tivesse pago os R\$100,00 no filtro original. Mesmo que você pagasse os R\$100,00 durante 7 anos (1 troca/mês), não chegaria ao valor da bomba danificada, por isso não arrisque. Faça as contas a longo prazo, e se o produto for muito mais barato desconfie.

### O Plano de Manutenção

Porque no manual do proprietário sempre existe aquela recomendação dizendo: Siga rigorosamente o plano de manutenção! Estes alertas e

recomendações existem porque o fabricante é quem projetou e testou o veículo, e sabe exatamente quando é hora de levar o veículo para realizar a prevenção de problemas, ou seja, a revisão periódica.

Este tal plano constantemente mencionado é na verdade, uma instrução de quando e como se deve realizar a manutenção preventiva do veículo, pois é desta forma que se garante o fôlego do veículo para mais um período de trabalho. Se não respeitamos os prazos estabelecidos no plano de manutenção, corremos um grande risco de uma manutenção inoportuna, que geralmente ocorre quando mais estamos necessitando do veículo.

Imprevistos ocorrem? Sim, mesmo um veículo rigorosamente mantido conforme o plano de manutenção pode sofrer alguma pane, afinal é uma máquina e também tem suas limitações. Geralmente estas limitações são ultrapassadas quando o veículo é operado de forma incorreta, causando esforços adicionais aos previstos em projeto. A partir do momento em que não realiza a manutenção preventiva, você está aumentando as chances de ocorrerem problemas, pois o limite do conjunto já não é mais o mesmo, e isso forma uma reação em cadeia, em que rompendo um limite, sobrecarregam-se outros que acabam por falhar também.

Por esse motivo a manutenção corretiva não é uma boa opção, porque geralmente acompanha custos maiores, do que a prevenção do problema. Exemplo: um filtro de ar que não foi autorizado substituir porque você acha que ainda está bom. Uma semana depois liga a luz de obstrução do filtro de ar, mas você não dá muita atenção porque acha que o filtro

está bom, e deve ser algum problema nos fios. Depois a luz desliga e fica por isso mesmo. Trinta minutos depois o motor solta fumaça e não vai mais, que será?

O filtro obstruiu, rompeu, entrou sujeira, e o turbo se foi!

### O Certo e o Errado!

Todo mundo sabe diferenciar o certo do errado, mas como em muitos outros casos citados, a pressa sempre quer nos desviar do caminho certo. É o velho caso de como fazer as coisas da maneira correta e segura. Usemos o exemplo das ferramentas especiais, que muitas vezes não são compradas, ficam de enfeite atrás de um vidro, ou até mesmo não usamos porque demora mais ou não sabemos usá-las.

Um veículo está com dificuldade na partida, depois de uma análise constatasse que o problema é no sincronismo da bomba injetora. O mecânico por preguiça ou porque não sabe usar o relógio comparador, “ajusta” a bomba com as mãos e os ouvidos. Pronto! Diz ele, e libera o veículo satisfeito por ter feito o serviço bem rapidinho. Certo ou Errado? Errado, sem a ferramenta especial o sincronismo ficou incorreto, o veículo agora até parte bem, mas fica lançando fumaça, pois aumentou o consumo e com isso polui mais, além do que, o excesso de diesel injetado irá lavar o lubrificante dos cilindros e diminuir a vida útil do motor.

Um mecânico necessita remover um rolamento de um certo eixo, e por algum motivo não tem, ou não quer usar a ferramenta especial para

sacá-lo, porque acha que usando martelo e talhadeira vai mais rápido. O mecânico também acha que luvas e óculos de proteção são frescura, e inicia a pancadaria no rolamento. Danificou o eixo com as escapadas do martelo e da talhadeira, e lá pelas tantas um pedaço do rolamento é arremessado diretamente num dos olhos do mecânico. Este é um caso verídico onde as marteladas no eixo foram o menor dos prejuízos, mas o pior nesta imprudência foi a visão perdida do mecânico.

A pressa, a preguiça e a negligência são nossas piores inimigas, às quais não devemos deixar margem. Tome decisões conscientes e fique tranquilo.



#### NOTA

*Use sempre ferramentas adequadas e equipamentos de proteção!*

### Profissionalismo

Você como proprietário, condutor ou mecânico, seja uma pessoa consciente de suas ações, pense sempre além, pense a longo prazo, e não se deixe seduzir pelo mais fácil ou mais barato, porque isto oferece conseqüências duvidosas. Seja um profissional competente e seguro em relação ao que está fazendo, respeitando prazos estabelecidos e realizando serviços de qualidade. Não esqueça o respeito e consideração com o meio ambiente, afinal a sua vida depende muito dele, pense nisso e corrija, ou melhor, evite ações que resultem em mais poluição.

### DESCRIÇÃO

Manual do Proprietário

Código: 10434394

### ELABORAÇÃO

Literaturas Volare

### EDIÇÃO

NOVEMBRO/2019

Edição: 12

### EDITORIAÇÃO

JVC Com. e Comp. Gráficas Ltda.



[www.volare.com.br](http://www.volare.com.br) - SAC 0800 707 0078

SAC Volare: segunda à sexta, das 8h às 20h e sábados, das 9h às 18h